

# FORA®

# Diamond VOICE

Blood Glucose Monitoring System /  
Système de contrôle de la glycémie

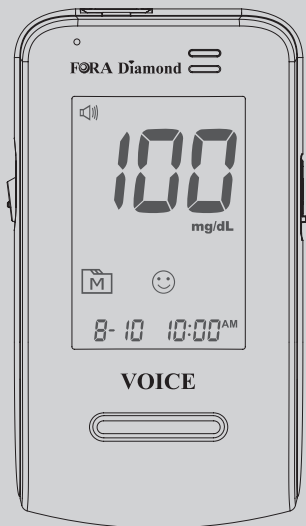

## Owner's Manual / Manuel de l'utilisateur

 **ForaCare Suisse AG**

Neugasse 55, 9000 St. Gallen, Switzerland  
[www.foracare.ch](http://www.foracare.ch)



REF FORA DM20a / FORA DM20b

For self-testing / Pour auto-mesure

Version 1.0 2019/03 311-4282100-006



# Dear FORA Diamond VOICE System Owner:

Thank you for purchasing the **FORA Diamond VOICE** Blood Glucose Monitoring System. This manual provides important information to help you to use the system properly. Before using this product, please read the following contents thoroughly and carefully.

Regular monitoring of your blood glucose levels can help you and your doctor gain better control of your diabetes. Due to its compact size and easy operation, you can use the **FORA Diamond VOICE** Blood Glucose Monitoring System to easily monitor your blood glucose levels by yourself anywhere, any time.

If you have other questions regarding this product, please contact the place of purchase or call the Customer Care Line.

## **IMPORTANT SAFTY INSTRUCTIONS READ BEFORE USE**

1. Use this device **ONLY** for the intended use described in this manual.
2. Do **NOT** use accessories which are not specified by the manufacturer.
3. Do **NOT** use the device if it is not working properly or if it is damaged.
4. Do **NOT** use the equipment in places where aerosol sprays are being used or where oxygen is being administered.
5. Do **NOT** under any circumstances use the device on newborns or infants.
6. This device does **NOT** serve as a cure for any symptoms or diseases. The data measured is for reference only.
7. Before using this device to test blood glucose, read all instructions thoroughly and practice the test. Carry out all the quality control checks as directed.
8. Keep the device and testing equipment away from young children. Small items such as the battery cover, batteries, test strips, lancets and vial caps are choking hazards.
9. Use of this instrument in a dry environment, especially if synthetic materials are present (synthetic clothing, carpets etc.) may cause damaging static discharges that may cause erroneous results.
10. Do **NOT** use this instrument in close proximity to sources of strong electromagnetic radiation, as these may interfere with the accurate operation.

**KEEP THESE INSTRUCTIONS IN A SAFE PLACE**

# TABLE OF CONTENTS

<b>BEFORE YOU BEGIN</b>	<b>04</b>
Important Information	04
Intended Use	05
Test Principle	05
Meter Overview	06
Display Screen	07
Test Strip	08
Setting the Meter	09
<b>THE FOUR MEASURING MODES</b>	<b>13</b>
Control Solution Testing	14
Performing a Control Solution Test	14
<b>TESTING WITH BLOOD SAMPLE</b>	<b>17</b>
Preparing the Puncture Site	17
Alternative Site Testing	19
Performing a Blood Glucose Test	21
<b>METER MEMORY</b>	<b>24</b>
Reviewing Test Results	24
Reviewing Blood Glucose Day Average Results	25
Downloading Results onto a Computer	26
<b>MAINTENANCE</b>	<b>29</b>
Battery	29
Caring for Your Meter	30
Caring for Your Test Strips	31
Important Control Solution Information	31
<b>SYSTEM TROUBLESHOOTING</b>	<b>32</b>
Result Readings	32
Error Messages	33
Troubleshooting	35
<b>DETAILED INFORMATION</b>	<b>36</b>
<b>SYMBOL INFORMATION</b>	<b>37</b>
<b>SPECIFICATIONS</b>	<b>38</b>

# BEFORE YOU BEGIN

## Important Information

- Severe dehydration and excessive water loss may cause readings which are lower than actual values. If you believe you are suffering from severe dehydration, consult a healthcare professional immediately.
- If your blood glucose results are lower or higher than usual, and you do not have any symptoms of illness, first repeat the test. If you have symptoms or continue to get results which are higher or lower than usual, follow the treatment advice of your healthcare professional.
- Use only fresh whole blood samples to test your blood glucose. Using other substances will lead to incorrect results.
- If you are experiencing symptoms that are inconsistent with your blood glucose test results and you have followed all the instructions given in this owner's manual, contact your healthcare professional.
- We do not recommend using this product on severely hypotensive individuals or patients in shock. Readings which are lower than actual values may occur for individuals experiencing a hyperglycaemic-hyperosmolar state, with or without ketosis. Please consult the healthcare professional before use.
- The measurement unit used for indicating the concentration of blood or plasma glucose can either have a weight dimension (mg/dL) or a molarity (mmol/L). The approximate calculation rule for conversion of mg/dL in mmol/L is:

mg/dL	Divided by 18	= mmol/L
mmol/L	Times 18	= mg/dL

For example:

1)  $120 \text{ mg/dL} \div 18 = 6.6 \text{ mmol/L}$

2)  $7.2 \text{ mmol/L} \times 18 = 129 \text{ mg/dL}$  approximately.

## Intended Use

This system is intended for use outside the body (*in vitro* diagnostic use) by people with diabetes at home and by health care professionals in clinical settings as an aid to monitoring the effectiveness of diabetes control. It is intended to be used for the quantitative measurement of glucose (sugar) in samples of venous whole blood and fresh capillary whole blood (from the finger, palm, forearm or upper arm). It should not be used for the diagnosis of diabetes, or testing on newborns.

Professionals may test with capillary and venous blood sample; home use is limited to capillary whole blood testing. Use only heparin for anticoagulation of whole blood.

## Test Principle

Your system measures the amount of sugar (glucose) in whole blood. The glucose testing is based on the measurement of electrical current generated by the reaction of glucose with the reagent of the strip. The meter measures the current, calculates the blood glucose level, and displays the result. The strength of the current produced by the reaction depends on the amount of glucose in the blood sample.

## Meter Overview

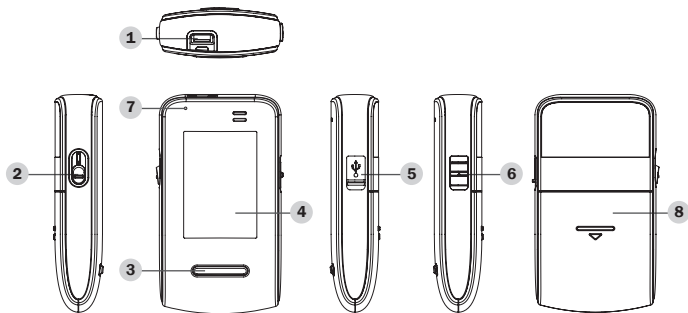

**1 Test Slot**

Insert test strip here to turn the meter on for testing.

**2 Test Strip Ejector**

Eject the used strip by pushing up this button.

**3 Main Button**

Enter the meter memory and silence a reminder alarm.

**4 Display Screen**

**5 Data Port/USB (for DM20a)**

Download test results with a cable connection.

**6 Bluetooth Switch (for DM20b)**

Activating the Bluetooth function.

**7 Bluetooth Indicator (for DM20b)**

Download test results with a Bluetooth connection.

**8 SET Button**

Enter and confirm the meter settings.



## Display Screen

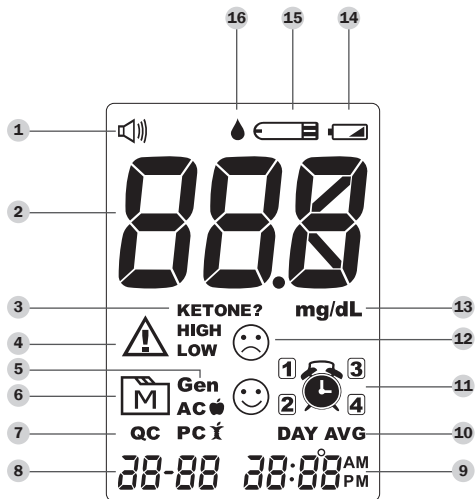

- |   |                       |    |                      |
|---|-----------------------|----|----------------------|
| 1 | Volume Symbol         | 9  | Time                 |
| 2 | Test Result           | 10 | Day Average          |
| 3 | Ketone Warning        | 11 | Alarm Symbol         |
| 4 | Warning Symbol        | 12 | Face/Low/High Symbol |
| 5 | Testing Mode Symbol   | 13 | Measurement Unit     |
| 6 | Memory Symbol         | 14 | Low Battery Symbol   |
| 7 | Control Solution Mode | 15 | Test Strip Symbol    |
| 8 | Date                  | 16 | Blood Drop Symbol    |

## Test Strip

### Absorbent Hole

Apply a drop of blood here. The blood will be automatically absorbed.

### Confirmation Window

This is where you confirm if enough blood has been applied to the absorbent hole in the strip.

### Test Strip Handle

Hold this part to insert the test strip into the slot.

### Contact Bars

Insert this end of the test strip into the meter. Push it in firmly until it will go no further.



### ATTENTION:

**The front side of test strip should face up when inserting test strip.**

Test results might be wrong if the contact bar is not fully inserted into the test slot.

### NOTE:

The **FORA Diamond VOICE** meter should only be used with **FORA Diamond VOICE** Test Strips. Using other test strips with this meter can produce inaccurate results.

## Setting the Meter

Before using your meter for the first time or if you change the meter battery, you should check and update these settings. Make sure you complete the steps below and have your desired settings saved.



### Entering the Setting Mode

Start with the meter off (no test strip inserted). **Press SET.**



#### 1. Setting the date

With the year flashing, press Main button until the correct year appears. Press SET.

With the month flashing, press Main button until the correct month appears. Press SET.



With the day flashing, press Main button until the correct day appears. Press SET.



#### 2. Setting the time format

Press Main button to select the desired time format — 12h or 24h. Press SET.

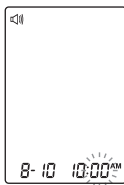

### 3. Setting the time

With the hour flashing, press Main button until the correct hour appears. Press SET.

With the minute flashing, press Main button until the correct minute appears. Press SET.



### 4. Deleting the memory

With “dEL” and a flashing “M” on the display, press Main button and select “no” to keep the results in memory then press SET to skip.

To delete all the results, press Main button and “yes” and “M” are displayed on the meter, press SET to delete the memory.

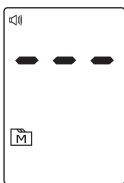

### 5. Setting the speaking volume

There are seven (7) speaking volume options to choose from. Press Main button until the desired speaking volume appears. To confirm your selection, press SET.

Volume 0 indicates that the speaking function is turned off, and “” will not display during testing. Volume 1 to 7 indicates speaking volume from low to

high, and “” will be displayed throughout the testing.

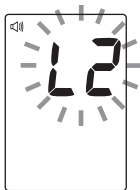
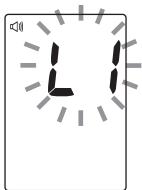

## 6. Choosing a language

Press the Main button to select L1/L2/L3. The default language for the meter is L2, which is French. To confirm your selection, press SET.

L1: English

L2: French (default setting)

L3: Arabic

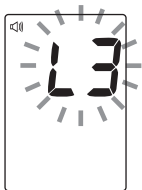

## 7. Setting the reminder alarm

You may set up any or all of the reminder alarms (1-4). The meter displays “On” or “OFF” and “”, press Main button to turn on or turn off to set the first reminder alarm.



Press Main button to select “On”, then press SET to set the hour. When the hour is flashing, press Main button to add an hour. Press SET to confirm and go to minutes, press Main button to add one minute. Hold Main button longer to add faster. Press SET to confirm and go to the next alarm setting.

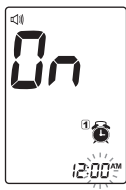

If you do not want to set an alarm, press SET to skip this step.

If you want to turn off an alarm, find the alarm number by pressing SET in the setting mode, press Main button to change from “ON” to “OFF”.

At the time of your alarm, the meter will beep and automatically turn on. You can press Main button to silence the alarm and insert a test strip to begin testing. If you do not press Main button, the meter will beep for 2 minutes then switch off. If you do not want to test at this time, press Main button to switch off the meter.



### 8. Setting the Auto-Send (for DM20b)

Press Main button to select the auto-send On or OFF. Press SET.

**NOTE:** This function is referring to the Bluetooth data transmission. If “On” is selected, your result will be transmitted automatically right after the test.

**Congratulations! You have completed all settings!**

**NOTE:**

- These parameters can **ONLY be changed** in the setting mode.
- If the meter is idle for 3 minutes during the setting mode, it will switch off automatically.

# THE FOUR MEASURING MODES

The meter provides you with four modes for measuring, General, AC, PC and QC.

MODES	USE WHEN
General (displays as “Gen”)	any time of day without regard to time since last meal
AC	no food intake for at least 8 hours
PC	2 hours after a meal
QC	testing with the control solution

You can switch between each mode by:

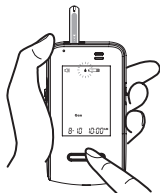

1. Start with the meter switched off. Insert a test strip to turn on the meter. The screen will display a flashing “” and “Gen”.

## Voice Guide

Please apply blood onto the strip.

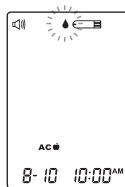
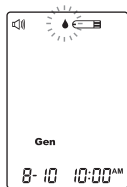

2. Press Main button to switch between General, AC, PC and QC mode.

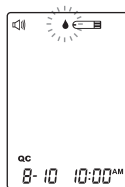
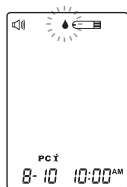

## Control Solution Testing

Our Control Solution contains a known amount of glucose that reacts with test strips and is used to ensure your meter and test strips are working together correctly.

Test strips, control solutions, or sterile lancets may not be included in the kit (please check the contents on your product box). They can be purchased separately.

### Do a control solution test when:

- you suspect the meter or test strips are not working properly,
- your blood glucose test results are not consistent with how you feel, or if you think the results are not accurate,
- you have dropped or think you may have damaged the meter.

## Performing a Control Solution Test

You will need:

**1 Meter**





**2 Test Strip**

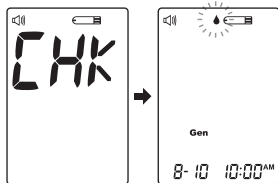

**3 Control Solution**



### 1. Insert the test strip to turn on the meter

Insert the test strip into the meter. Wait for the meter to display “” and “”.



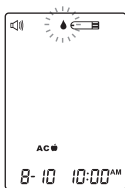
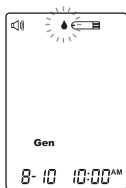

## 2. Press Main button to mark this test as a control solution test

With “**QC**” displayed, the meter will not store your test result in memory. If you press the Main button three times, the “**QC**” will disappear and this test is no longer a control solution test.

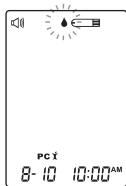

### WARNING:

When doing the control solution test, you have to mark it so that the test result will **NOT** mix with the blood glucose **TEST RESULTS** stored in the memory. Failure to do so will mix up the blood glucose test results with the control solution test results in memory.

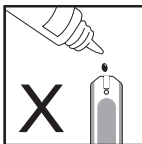
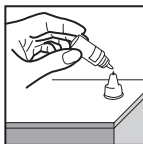

## 3. Apply control solution

Shake the control solution vial thoroughly before use. Squeeze out a drop and wipe it off, then squeeze out another drop and place it on the tip of the vial cap. Hold the meter to move the absorbent hole of the test strip to touch the drop. Once the confirmation window fills completely, the meter will begin counting down. To avoid contaminating the control solution, do not directly apply control solution onto a strip.

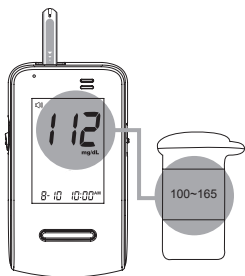

#### 4. Read and compare the result

After counting down to 0, the control solution test result will appear on the display. Compare this result with the range printed on the test strip vial and it should fall within this range. If not, please read the instructions again and repeat the control solution test.

(112 mg/dL = 6.2 mmol/L; 100–165 mg/dL = 5.6–9.2 mmol/L)



#### Voice Guide

Your blood glucose is (number) milligram per deciliter.

#### Out-of-range results

If you continue to have test results fall outside the range printed on the test strip vial, the meter and strips may not be working properly. Do **NOT** test your blood. Contact the local customer service or place of purchase for help.

#### NOTE:

- The control solution range printed on the test strip vial is for control solution use only. It is not a recommended range for your blood glucose level.
- See the **Meter Maintenance** section for important information about your control solutions.

# TESTING WITH BLOOD SAMPLE

## **WARNING:**

To reduce the chance of infection:

- Never share a lancet or the lancing device.
- Always use a new, sterile lancet. Lancets are for single use only.
- Avoid getting hand lotion, oils, dirt, or debris in or on the lancets and the lancing device.

## **Preparing the Lancing Device for Blood Testing**

Please follow the instructions in the lancing device insert for collecting a blood sample.

## **Preparing the Puncture Site**

Stimulating blood perfusion by rubbing the puncture site before blood extraction has a significant influence on the glucose value obtained. Blood from a site that has not been rubbed exhibits a measurably different glucose concentration than blood from the finger. When the puncture site was rubbed prior to blood extraction, the difference was significantly reduced.

### **Please follow the suggestions below before obtaining a drop of blood:**

- Wash and dry your hands before starting.
- Select the puncture site either at fingertips or another body parts (please see section “Alternative Site Testing” (AST) on how to select the appropriate sites).
- Clean the puncture site using cotton moistened with 70% alcohol and **let it air dry.**
- Rub the puncture site for about 20 seconds before penetration.
- Use a clear cap (included in the kit) while setting up the lancing device.



- **Fingertip testing**

Press the lancing device's tip firmly against the lower side of your fingertip. Press the release button to prick your finger, then a click indicates that the puncture is complete.

- **Blood from sites other than the fingertip**

Replace the lancing device cap with the clear cap for AST. Pull the cocking control back until it clicks. When lancing the forearm, upper arm or hand, avoid lancing the areas with obvious veins because of excessive bleeding.

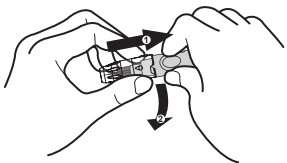

**NOTE:**

- Choose a different spot each time you test. Repeated punctures at the same spot may cause soreness and calluses.
- Please consult your health care professional before you begin AST.
- It is recommended that you discard the first drop of blood as it might contain tissue fluid, which may affect the test result.

## Alternative Site Testing

Alternative site testing (AST) is when individuals check their blood glucose levels using other areas of the body other than the fingertips. The FORA test strips allow AST to be performed on sites other than the fingertips.

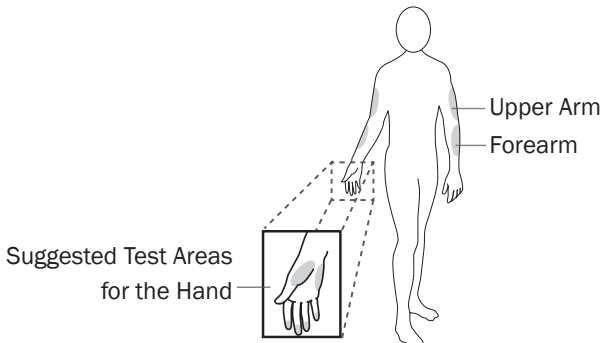

### **Important:**

**There are limitations with AST (Alternative Site Testing).**

**Please consult your health care professional before you perform AST.**

### **When to use AST?**

Alternative site sample results may be different from fingertip sample results when glucose levels are changing rapidly (e.g., after a meal, after taking insulin, or during or after exercise).

We strongly recommend that you perform AST **ONLY** at the following times:

- In a pre-meal or fasting state (more than 2 hours since the last meal).
- Two hours or more after taking insulin.
- Two hours or more after exercise.

Do **NOT** rely on test results at an alternative sampling site, but use samples taken from the fingertip, if any of the following applies:

- You think your blood sugar is low.
- You are not aware of symptoms when you become hypoglycemic.
- The results do not agree with the way you feel.
- After a meal.
- After exercise.
- During illness.
- During times of stress.

To obtain a blood sample from the alternative sites, please rub the puncture site for approximately 20 seconds.

1. Replace the lancing device cap with the clear cap.
2. Pull the cocking control out until the orange bar appears on the release button window.

### **Important!**

- Do not use results from alternative site samples to calibrate continuous glucose monitoring systems (CGMS), or for insulin dose calculations.
- Choose a different spot each time you test. Repeated punctures at the same spot may cause soreness and calluses.
- Avoid lancing the areas with obvious veins to avoid excessive bleeding.
- It is recommended to discard the first drop of blood as it might contain tissue fluid, which may affect the test result.

# Performing a Blood Glucose Test

You will need:

**1 Meter**



**2 Test Strip**





**3 Lancing Device**

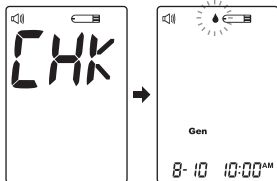

**4 Lancet**



## 1. Insert the test strip to turn on the meter

Wait for the meter to display “” and “”.

### Voice Guide

Thank you for using this product. Please relax during the measurement. Please apply blood onto the test strip.

## 2. Select the appropriate measuring mode by pressing Main button

For selecting the measurement mode, please refer to the “FOUR MEASURING MODES”.

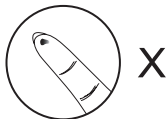

## 3. Obtaining a blood sample

Use the pre-set lancing device to puncture the desired site. Wipe off the first appeared drop of blood with a clean cotton swab. The size of the drop should be at least as big as  (actual size), which is **0.5** microliter ( $\mu\text{L}$ ) of volume. Gently squeeze the punctured area to obtain

another drop of blood. Be careful **NOT** to smear the blood sample.

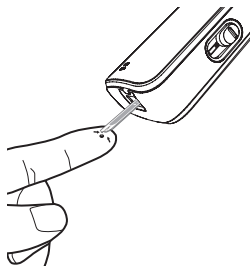

#### 4. Apply the sample

Gently apply the drop of blood to the absorbent hole of the test strip at a titled angle. Confirmation window should be completely filled if enough blood sample has been applied. Do **NOT** remove your finger until you hear a beep sound.



#### Voice Guide

Please apply blood onto the strip.

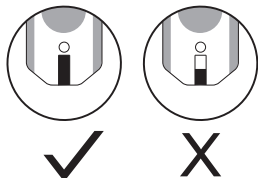

#### NOTE:

- Do not press the punctured site against the test strip or try to smear the blood.
- If you do not apply a blood sample to the test strip within 3 minutes, the meter will automatically turn off. You must remove and reinsert the test strip to start a new test.
- The confirmation window should be filled with blood before the meter begins to count down. **NEVER** try to add more blood to the test strip after the drop of blood has moved away. **Discard the used test strip and retest with a new one.**
- If you have trouble filling the confirmation window, please contact your health care professional or the local customer service for assistance.





## 5. Read your result

The result of your blood glucose test will appear after the meter counts down to 0. The blood glucose result will be stored in the memory automatically.

(100 mg/dL = 5.6 mmol/L)

### Voice Guide

The blood glucose is (number) milligrams per deciliter.



## 6. Eject the used test strip

Eject the test strip by pushing the eject button on the side. Use a sharp bin to dispose of used test strips. The meter will switch itself off automatically.

**Always follow the instructions in the lancing device insert when removing the lancet.**

### **WARNING:**

The used lancet and test strip may be biohazardous. Please discard them carefully according to your local regulations.

# METER MEMORY

The meter stores the 450 most recent blood glucose test results along with respective dates and times in its memory. To enter the meter memory, **start with the meter switched off.**

## Reviewing Test Results

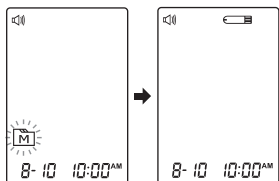

### 1. Press and release Main button

“M” will appear on the display. Press Main button again, and the first reading you see is the last blood glucose result along with date, time and the measurement mode.

(300 mg/dL = 16.7 mmol/L)

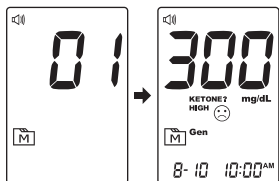

### 2. Press the Main button to recall the test results stored in the meter each time you press. After the last test result, press Main button again and the meter will be turned off.

(200 mg/dL = 11.1 mmol/L)

### Voice Guide

Your blood glucose is (number) milligrams per deciliter.

## Reviewing Blood Glucose Day Average Results

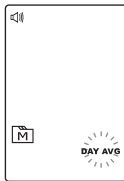
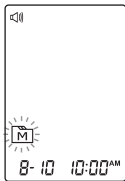

### 1. Press and release Main button.

When “**M**” appears on the display, keep pressing Main button for 3 seconds until the flashing “**DAY AVG**” appears. Release Main button and then your 7-day average result measured in general mode will appear on the display.

(100 mg/dL = 5.6 mmol/L)



**2. Press Main button to review** 14-, 21-, 28-, 60- and 90- day average results stored in each measuring mode in the order of Gen, AC, then PC.

**3. Exit the meter memory.** Keep pressing the Main button and the meter will turn off after displaying the last test result.

### NOTE:

- Any time you wish to exit the memory, keep pressing Main button for 5 seconds or leave it without any action for 3 minutes. The meter will switch off automatically.
- Control solution results are **NOT** included in the day average.
- If using the meter for the first time, “—” displays when you recall the test results or review the average result. It indicates that there is no test result in the memory.

## Downloading Results onto a Computer

**FORA Diamond VOICE** has 2 types of transmission methods; your meter uses either USB or Bluetooth to transmit the data, please check your meter box for the transmission method of your meter.

### Data Transmission Via Cable (For DM20a)

You can use the meter with an USB cable and the Health Care Software System to view test results on your personal computer. To learn more about the Health Care Software System or to obtain an USB cable separately, please contact local customer services or the place of purchase for assistance.

#### 1. Obtaining the required cable and installing the software

To download the Health Care Software System, please visit the ForaCare Suisse AG, website: [www.foracare.ch](http://www.foracare.ch)

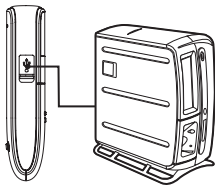

#### 2. Connecting to a personal computer

Connect the cable to a USB port on your computer. With the meter switched off, connect the other end of the USB cable to the meter data port. “USB” will appear on the meter display, indicating that the meter is in communication mode.

#### 3. Data transmission

To transmit data, follow the instructions provided with the software. Results will be transmitted with date and time. Remove the cable and the meter will automatically switch off.

## Data Transmission Via Bluetooth (For DM20b)

You can use your device with an iOS (5.0.1 or higher), Android system (4.3 API Level 18 or higher) or PC (Windows 8 or higher) to download data from your meter via Bluetooth. Follow the steps below to transmit data from your meter. Please contact local customer service or place of purchase for assistance.

Please note that you must complete the pairing between meter and Bluetooth receiver before transmitting data.

1. Turn on the Bluetooth switch on the right side of your blood glucose meter and your mobile device.
2. Your mobile device will now begin searching for the Bluetooth signal to pair with.
3. Once the mobile device has found the blood glucose meter; the name of the meter will appear on the pairing list. Please select and add to the list.
4. On the mobile phone, the blood glucose meter will be shown as a paired device and on the blood glucose meter the Bluetooth Indicator LED will lit solid, indicating that the devices have been successfully paired.

### Bluetooth indicator on the blood glucose meter:

BLUETOOTH INDICATOR	STATUS
Flash Fast	The meter is searching the device of Bluetooth signal.
Flash Slowly	The meter is pairing with the device of Bluetooth.
Lit Solid	The meter is transmitting the data now the connection is established.

## **Mobile phone compatibility issues**

The Bluetooth functionality is implemented in different ways by the various mobile phone manufacturers.

Unfortunately, in some mobile phone models, even with Bluetooth functionality, they may be compatible only with certain types of devices. If a problem occurs in the connection between your mobile phone and the blood glucose meter, or if you are uncertain regarding your mobile phone's Bluetooth capabilities, please consult your mobile phone manual or blood glucose meter manual or alternatively contact your local customer service for assistance.

### **WARNING:**

- While the meter is in transmission mode, it will be unable to perform a blood glucose test.
- Make sure your device has turned on Bluetooth before transmitting the data and the meter is within the receiving range.

# MAINTENANCE

## Battery

Your meter comes with two 1.5V AAA size alkaline batteries.

### Low Battery Signal

The meter will display one of the messages below to alert you when the meter power is getting low.



The “” appears with **E-b, Error and low:**

The power is not enough to do a test. Please change the batteries immediately.

### Replacing the Battery

To replace the batteries, make sure that the meter is turned off.



1. Press the edge of the battery cover and lift it up to remove.
2. Remove the old batteries and replace with two 1.5V AAA size alkaline batteries.
3. Close the battery cover. If the batteries are inserted correctly, you will hear a “beep” afterwards.

#### NOTE:

- Replacing the batteries does not affect the test results stored in the memory.

- As with all small batteries, these batteries should be kept away from children. If swallowed, promptly seek medical assistance.
- Batteries might leak chemicals if unused for a long time. Remove the batteries if you are not going to use the device for an extended period (i.e., 3 months or more).
- Properly dispose of the batteries according to your local environmental regulations.

## Caring for Your Meter

To avoid the meter and test strips attracting dirt, dust or other contaminants, please wash and dry your hands thoroughly before use.

### Cleaning

- To clean the meter exterior, wipe it with a cloth moistened with tap water or a mild cleaning agent, then dry the device with a soft dry cloth. Do **NOT** rinse with water.
- Do **NOT** use organic solvents to clean the meter

### Meter Storage

- Storage conditions: -20 °C to 60 °C (-4 °F to 140 °F), below 95% relative humidity.
- Always store or transport the meter in its original storage case.
- Avoid dropping and heavy impact.
- Avoid direct sunlight and high humidity.

### Meter Disposal

- The used meter should be treated as contaminated and may carry a risk of infection during measurement. The batteries in this used meter should be removed and the meter should be disposed in accordance with local regulations.
- The meter falls outside the scope of the European Directive 2012/19/ EU-Directive on waste electrical and electronic equipment (WEEE).



## Caring for Your Test Strips

- Storage conditions: 2°C to 32°C (35.6°F to 89.6°F), below 85% relative humidity. Do **NOT** freeze.
- Store your test strips in their original vial only. Do not transfer to another container.
- Store test strip packages in a cool dry place. Keep away from direct sunlight and heat.
- After removing a test strip from the vial, immediately close the vial cap tightly.
- Touch the test strip with clean and dry hands.
- Use each test strip immediately after removing it from the vial.
- Write the opening date on the vial label when you first opened it. Discard remaining test strips after 6 months.
- Do not use test strips beyond the expiry date. This may cause inaccurate results.
- Do not bend, cut, or alter a test strip in any way.
- Keep the strip vial away from children since the cap and the test strip may be a choking hazard. If swallowed, promptly see a doctor for help.

For further information, please refer to the test strip package insert.

## Important Control Solution Information

- Use only our control solutions with your meter.
- Do not use the control solution beyond the expiry date or 3 months after first opening. Write the opening date on the control solution vial and discard the remaining solution after 3 months.
- It is recommended that the control solution test be done at room temperature 20°C to 25°C (68°F to 77°F). Make sure your control solution, meter, and test strips are at this specified temperature range before testing.
- Shake the vial before use, discard the first drop of control solution, and wipe off the dispenser tip to ensure a pure sample and an accurate result.
- Store the control solution tightly closed at temperatures between 2°C to 30°C (36°F to 86°F). Do **NOT** freeze.







# SYSTEM TROUBLESHOOTING



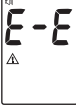

If you follow the recommended action but the problem persists, or error messages other than the ones below appear, please call your local customer service. Do not attempt to repair yourself and never try to disassemble the meter under any circumstances.

## Result Readings

MESSAGE	WHAT IT MEANS		
<b>Lo</b>	< 20 mg/dL (1.1 mmol/L)		
<b>LOW</b> ☹️	20–69 mg/dL (1.1–3.8 mmol/L)		
😊	<b>AC</b> 🍏	<b>PC</b> 🍷	<b>Gen</b>
	70–129 mg/dL (3.9–7.2 mmol/L)	70–179 mg/dL (3.9–9.9 mmol/L)	70–119 mg/dL (3.9–6.6 mmol/L)
<b>HIGH</b> ☹️	<b>AC</b> 🍏	<b>PC</b> 🍷	<b>Gen</b>
	130–239 mg/dL (7.2–13.3 mmol/L)	180–239 mg/dL (9.9–13.3 mmol/L)	120–239 mg/dL (6.7–13.3 mmol/L)
<b>KETONE?</b> ☹️	≥ 240 mg/dL (13.3 mmol/L)		
<b>Hi</b>	> 600 mg/dL (33.3 mmol/L)		

## Error Messages

MESSAGE	WHAT DOES METER SAY?	WHAT IT MEANS	WHAT TO DO
	Only Error Beep	Appears when the batteries cannot provide enough power for a test.	Replace the batteries immediately.
	Only Error Beep	Appears when a used test strip is inserted.	Repeat with a new test strip.
	Only Error Beep	Appears when ambient temperature is below system operation range.	System operation range is 10 °C to 40 °C (50 °F to 104 °F). Repeat the test after the meter and test strip are in the above temperature range.
		Appears when ambient temperature is above system operation range.	
 	Only Error Beep	Problem with the meter.	Repeat the test with a new test strip. If the meter still does not work, please contact the customer service for assistance.

MESSAGE	WHAT DOES METER SAY?	WHAT IT MEANS	WHAT TO DO
	<p>Only Error Beep</p>	<p>Problem with the meter.</p>	<p>Repeat the test with a new test strip. If the meter still does not work, please contact the customer service for assistance.</p>
			
			
			

## Troubleshooting

1. If the meter does not display a message after inserting a test strip:

POSSIBLE CAUSE	WHAT TO DO
Battery exhausted.	Replace the battery.
Test strip inserted upside down or incompletely.	Insert the test strip with contact bars end first and facing up.
Defective meter or test strips.	Please contact customer services.

2. If the test does not start after applying the sample:

POSSIBLE CAUSE	WHAT TO DO
Insufficient blood sample.	Repeat the test using a new test strip with larger volume of blood sample.
Defective test strip.	Repeat the test with a new test strip.
Sample applied after automatic switch-off (2 minutes after last user action).	Repeat the test with a new test strip. Apply sample only when flashing “  ” appears on the display.
Defective meter.	Please contact customer services.

3. If the control solution testing result is out of range:

POSSIBLE CAUSE	WHAT TO DO
Error in performing the test.	Read instructions thoroughly and repeat the test again.
Control solution vial was poorly shaken.	Shake the control solution vigorously and repeat the test again.
Expired or contaminated control solution.	Check the expiry date of the control solution.
Control solution that is too warm or too cold.	Control solution, meter, and test strips should be at room temperature 20 °C to 25 °C (68 °F to 77 °F) before testing.
Defective test strip.	Repeat the test with a new test strip.
Meter malfunction.	Please contact customer services.

# DETAILED INFORMATION











The meter provides you with plasma equivalent results.











Time of day	Normal plasma glucose range for people <b>without</b> diabetes (mg/dL)
Fasting and before meal	< 100 mg/dL (5.6 mmol/L)
2 hours after meals	< 140 mg/dL (7.8 mmol/L)

Source: American Diabetes Association (2012). Clinical Practice Recommendations. Diabetes Care, 35 (Supplement 1): S1–S100.

**Please consult your doctor to determine a target range that works best for you.**

# SYMBOL INFORMATION

SYMBOL	REFERENT
	<i>In vitro</i> diagnostic medical device
	Do not reuse
	Consult instructions for use
	Keep away from sunlight
	Keep dry
	Temperature limitation
	Use by/ Expiry date
	Humidity limitation
	Use within 6 months after first opening
	Batch code

SYMBOL	REFERENT
	Caution, consult accompanying documents
	Sterilized using irradiation
	Do not use if package is damaged
	Model No.
	Disposal of waste equipment
	Battery
	3 Volts DC
	Dispose of the packaging properly after use
	CE Mark
	Serial number
	Manufacturer

# SPECIFICATIONS

**Model No.:** FORA DM20a / FORA DM20b

**Dimension & Weight:** 104.4 x 58 x 23 mm, 71.2 g

**Power Source:** Two 1.5V AAA alkaline batteries

**Display:** LCD

**Memory:** 450 measurement results with respective date and time

**External Output:** USB / Bluetooth

Auto electrode insertion detection

Auto sample loading detection

Auto reaction time count-down

Auto switch-off after 3 minutes without action

Temperature warning

**Operating Condition:**

10°C to 40°C (50°F to 104°F), below 85% R.H. (non-condensing)

**Storage/Transportation Conditions:**

-20°C to 60°C (-4°F to 140°F), below 95% R.H.

**Measurement Units:** mg/dL or mmol/L

**Measurement Range:** 20 to 600 mg/dL (1.1 to 33.3 mmol/L)

This device has been tested to meet the electrical and safety requirements of: IEC/EN 61010-1, IEC/EN 61010-2-101, EN 61326-1, IEC/EN 61326-2-6, EN 301 489-17, EN 300 328.



# Cher utilisateur du Système FORA Diamond VOICE:

Nous vous remercions d'avoir acheté le Système de contrôle de la glycémie **FORA Diamond VOICE**. Ce manuel présente des informations importantes vous permettant d'utiliser le système correctement. Avant toute utilisation, veuillez lire attentivement le présent manuel dans son intégralité.

Le contrôle régulier de votre taux de glucose peut vous aider, vous et votre médecin, à mieux gérer et traiter votre diabète. Le format compact et la facilité d'utilisation du Système de contrôle de la glycémie **FORA Diamond VOICE** vous permettent de surveiller facilement votre taux de glycémie vous-même, à tout moment et où que vous soyez.

Pour toute question concernant ce produit, contactez votre revendeur.

# CONSIGNES DE SÉCURITÉ IMPORTANTES À LIRE AVANT UTILISATION

1. Utilisez ce dispositif **UNIQUEMENT** pour l'utilisation décrite dans ce manuel.
2. N'utilisez **PAS** d'accessoires non fournis par le fabricant.
3. N'utilisez **PAS** ce dispositif s'il ne fonctionne pas correctement ou qu'il est endommagé.
4. N'utilisez **PAS** ce dispositif dans des endroits où des équipements de pulvérisation par aérosol sont utilisés ou de l'oxygène est administré.
5. N'utilisez en **AUCUN** cas ce dispositif sur des nouveau-nés, des nourrissons et des patients incapables de communiquer.
6. Ce dispositif n'est **PAS** prévu pour traiter des symptômes ou des maladies. Les données obtenues doivent uniquement servir de référence. Seul votre médecin peut interpréter les résultats.
7. Lisez attentivement toutes les instructions et procédez à des essais avant d'utiliser ce dispositif pour contrôler votre taux de glucose. Effectuez l'ensemble des tests de contrôle qualité en suivant la procédure indiquée.
8. Conservez le dispositif et l'équipement de test hors de portée des enfants. De petits éléments tels que le couvercle du compartiment à piles, les piles, les bandelettes réactives, les lancettes et les bouchons de flacons présentent des risques d'étouffement.
9. Utilisez ce dispositif dans un environnement sec, en particulier en présence de matériaux synthétiques (vêtements, tapis, etc.) susceptibles de provoquer des décharges d'électricité statique pouvant entraîner des dommages et compromettre l'exactitude des résultats.
10. N'utilisez **PAS** ce dispositif à proximité de sources de rayonnements électromagnétiques de forte intensité, qui risquent de perturber son fonctionnement.

**VEILLEZ À CONSERVER CES INSTRUCTIONS À PORTÉE DE MAIN**

# TABLE DES MATIÈRES

<b>AVANT UTILISATION</b>	<b>04</b>
Informations importantes	04
Utilisation	05
Principe du test	05
Description du lecteur	06
Affichage à l'écran	07
Bandelette réactive	08
Paramétrage du lecteur	09
<b>PRÉSENTATION DES QUATRE MODES DE MESURE</b>	<b>14</b>
Test à l'aide de la solution de contrôle	15
Déroulement du test à l'aide de la solution de contrôle	16
<b>TEST DE LA GLYCÉMIE</b>	<b>19</b>
Préparation du site de prélèvement	19
Prélèvement sur site alternatif	21
Test de la glycémie	23
<b>MÉMOIRE DU LECTEUR</b>	<b>26</b>
Affichage des résultats des tests	26
Affichage de la moyenne des résultats des tests de glycémie	27
Téléchargement des résultats sur un ordinateur	28
<b>ENTRETIEN</b>	<b>31</b>
Piles	31
Entretien du lecteur	32
Entretien des bandelettes réactives	33
Informations importantes concernant la solution de contrôle	34
<b>DÉPANNAGE DU SYSTÈME</b>	<b>35</b>
Affichage des résultats	35
Messages d'erreur	36
Dépannage	38
<b>INFORMATIONS DÉTAILLÉES</b>	<b>39</b>
<b>SIGNIFICATION DES SYMBOLES</b>	<b>40</b>
<b>CARACTÉRISTIQUES TECHNIQUES</b>	<b>41</b>

# AVANT UTILISATION

## Informations importantes

- Une déshydratation sévère et une perte d'eau excessive peuvent entraîner des résultats inférieurs aux valeurs réelles. Si vous pensez souffrir de déshydratation sévère, consultez immédiatement un médecin.
- Si les résultats de vos tests de glycémie sont inférieurs ou supérieurs à ceux que vous obtenez normalement et que vous ne présentez aucun symptôme de maladie, procédez de nouveau au test. Si des symptômes apparaissent ou que vous continuez d'obtenir des résultats inférieurs ou supérieurs à ceux que vous obtenez normalement, suivez les conseils de votre médecin concernant le traitement à suivre.
- Utilisez uniquement des échantillons de sang total capillaire venant d'être prélevés pour réaliser le test de glycémie. L'utilisation d'autres substances peut entraîner des résultats inexacts.
- Si les résultats de vos tests sont en contradiction avec les symptômes que vous ressentez et que vous avez suivi les instructions données dans ce manuel, contactez votre médecin.
- L'utilisation de ce produit est déconseillée chez les patients hypotendus ou en état de choc. Les résultats peuvent être inférieurs aux valeurs réelles en cas de syndrome d'hyperglycémie hyperosmolaire, avec ou sans cétose. Veuillez consulter votre médecin avant d'utiliser le dispositif.
- La concentration de glucose dans le sang ou le plasma peut être exprimée soit en mg/dL (masse), soit en mmol/L (masse molaire). La règle de conversion approximative des mg/dL en mmol/L est:

mg/dL	Divisé par 18	= mmol/L
mmol/L	Multiplié par 18	= mg/dL

Par exemple:

1)  $120 \text{ mg/dL} \div 18 = 6,6 \text{ mmol/L}$

2)  $7,2 \text{ mmol/L} \times 18 = 129 \text{ mg/dL environ}$

## Utilisation

Ce système est conçu pour une utilisation externe (diagnostic *in vitro*) chez les patients diabétiques. Il peut être utilisé par le patient lui-même ou par un professionnel de la santé dans un environnement clinique et permet de vérifier l'efficacité du traitement de contrôle du diabète. Il permet de mesurer le taux de glucose dans des échantillons de sang total capillaire, prélevés au niveau de la paume des mains, de l'avant-bras, du bras ou des doigts. Il ne doit pas être utilisé pour le diagnostic du diabète ou chez les nouveau-nés.

Les professionnels de la santé peuvent effectuer le test avec un échantillon de sang capillaire ou de sang veineux; l'utilisation par le patient est limitée au test du sang total capillaire. Utilisez uniquement de l'héparine comme anticoagulant pour le sang total.

## Principe du test

Le système mesure le taux de glucose (sucre) dans le sang total. Le test de glucose est basé sur la mesure du courant électrique généré par la réaction entre le glucose et le réactif de la bandelette. Le lecteur mesure le courant, calcule le taux de glucose et affiche le résultat. L'intensité du courant produit par la réaction dépend de la quantité de glucose dans l'échantillon de sang.

## Description du lecteur

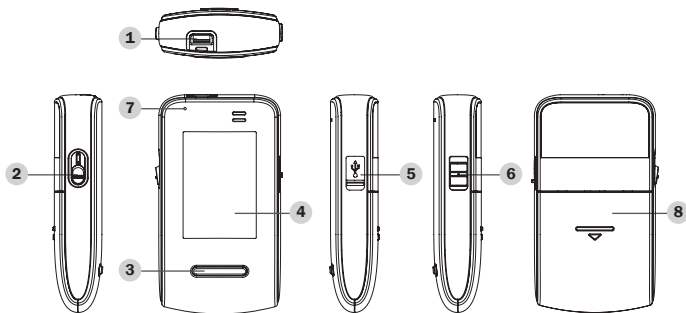

### 1 Fente

Insérez la bandelette réactive ici pour mettre le lecteur sous tension et procéder au test.

### 2 Bouton d'éjection de la bandelette réactive

Appuyez sur ce bouton pour éjecter la bandelette usagée.

### 3 Bouton Principal

Permet de passer en mode mémoire et de couper une alarme de rappel.

### 4 Écran

### 5 Port de transmission des données/USB (modèles DM20a)

Permet de télécharger les résultats des tests à l'aide d'une connexion câblée.

### 6 Commutateur Bluetooth

(modèles DM20b)  
Activer la fonction Bluetooth.

### 7 Indicateur Bluetooth

(modèles DM20b)  
Télécharger les résultats des tests avec une connexion Bluetooth.

### 8 Bouton de réglage (SET)

Permet de sélectionner et de confirmer les réglages du lecteur.

## Affichage à l'écran

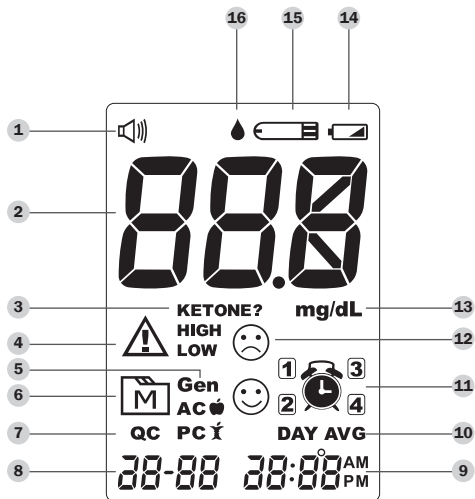

- |   |   |    |  |
|---|---|----|--|
| 1 | <b>Symbole volume</b>                       | 9  | <b>Heure</b>                                   |
| 2 | <b>Zone d'affichage du résultat du test</b> | 10 | <b>Moyenne sur plusieurs jours</b>             |
| 3 | <b>Avertissement de cétonémie</b>           | 11 | <b>Témoin alarme activée</b>                   |
| 4 | <b>Symbole d'avertissement</b>              | 12 | <b>Symbole visage/Souriant/Triste</b>          |
| 5 | <b>Mode de mesure</b>                       | 13 | <b>Unité de mesure</b>                         |
| 6 | <b>Symbole mémoire</b>                      | 14 | <b>Symbole batterie faible</b>                 |
| 7 | <b>Mode solution de contrôle</b>            | 15 | <b>Symbole bandelette réactive</b>             |
| 8 | <b>Date</b>                                 | 16 | <b>Symbole représentant une goutte de sang</b> |

## Bandelette réactive

### Partie absorbante

Appliquez la goutte de sang sur cette zone. Elle est automatiquement absorbée.

### Zone de préhension de la bandelette réactive

Saisissez la bandelette par cette partie pour l'insérer dans la fente.



### Fenêtre de confirmation

Permet de vérifier qu'une quantité suffisante de sang a été appliquée sur la partie absorbante de la bandelette.

### Zone de contact

Insérez cette extrémité dans le lecteur et poussez la bandelette au maximum.



### ATTENTION:

**La face avant de la bandelette doit être tournée vers le haut lors de son insertion dans le lecteur.**

Si la zone de contact n'est pas complètement insérée dans la fente du lecteur, les résultats peuvent être erronés.

### REMARQUE:

Utilisez le lecteur **FORA Diamond VOICE** uniquement avec les bandelettes réactives **FORA Diamond VOICE**. L'utilisation d'autres bandelettes peut entraîner des résultats erronés.



## Paramétrage du lecteur

Avant la première utilisation du lecteur ou en cas de changement des piles, vérifiez les paramètres du lecteur et mettez-les éventuellement à jour. Suivez la procédure ci-dessous et assurez-vous que les paramètres corrects sont sauvegardés.



### Passage en mode réglage

Le lecteur hors tension (aucune bandelette réactive insérée), **appuyez sur le bouton SET.**



#### 1. Réglage de la date

Lorsque l'année clignote, appuyez plusieurs fois sur le bouton Principal jusqu'à ce que la valeur correcte s'affiche. Appuyez ensuite sur le bouton SET.



Lorsque le mois clignote, appuyez plusieurs fois sur le bouton Principal jusqu'à ce que la valeur correcte s'affiche. Appuyez ensuite sur le bouton SET.

Lorsque le jour clignote, appuyez plusieurs fois sur le bouton Principal jusqu'à ce que la valeur correcte s'affiche. Appuyez ensuite sur le bouton SET.



## 2. Sélection du format de l'heure

Appuyez sur le bouton Principal pour sélectionner le format de votre choix, 12h ou 24h. Appuyez ensuite sur le bouton SET.

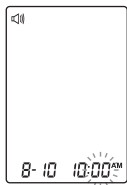

## 3. Réglage de l'heure

Lorsque l'heure clignote, appuyez plusieurs fois sur le bouton Principal jusqu'à ce que la valeur correcte s'affiche. Appuyez ensuite sur le bouton SET.

Lorsque les minutes clignotent, appuyez plusieurs fois sur le bouton Principal jusqu'à ce que la valeur correcte s'affiche. Appuyez ensuite sur le bouton SET.



## 4. Effacement de la mémoire

Lorsque "dEL" s'affiche à l'écran et que le symbole "M" clignote, appuyez sur le bouton Principal et sélectionnez "no" pour garder les résultats en mémoire, puis sur le bouton SET pour passer directement à l'étape suivante.

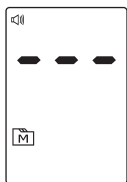



Pour supprimer tous les résultats, appuyez sur le bouton Principal et sélectionnez "YES" pour effacer tous les résultats en mémoire.



## 5. Réglage du volume

Vous pouvez sélectionner sept (7) niveaux de volume. Appuyez sur le bouton Principal pour choisir le volume entre 0 et 7. Appuyez sur le bouton SET pour confirmer.

Le volume 0 indique que la fonction de commande vocale est désactivée. Le symbole “” ne s’affiche pas pendant le test. Les volumes 1 à 7 indiquent les différents niveaux de volume, dans l’ordre croissant. Le symbole “” s’affiche pendant toute la durée du test.

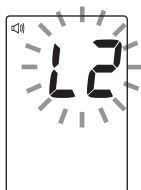
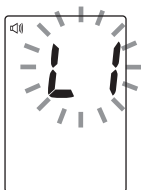

## 6. Sélection de la langue

Appuyez sur le bouton Main pour sélectionner L1/L2/L3. La langue par défaut du lecteur est L2 (français). Pour confirmer votre choix, appuyez sur SET.

L1: anglais

L2: français (langue par défaut)

L3: arabe

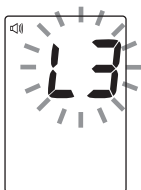

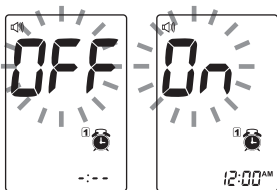

## 7. Réglage des alarmes de rappel

Vous pouvez régler une à quatre alarmes de rappel (1-4). Le message “On” ou “OFF” et le symbole “” s’affichent. Appuyez sur le bouton Principal pour activer ou désactiver la première alarme de rappel.

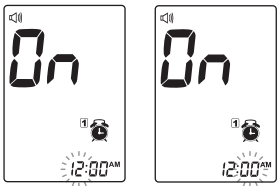

Appuyez sur le bouton Principal pour sélectionner “On”, puis sur le bouton SET pour régler l’heure. Lorsque l’heure clignote, appuyez sur le bouton Principal pour ajouter une heure. Appuyez sur le bouton SET pour confirmer la valeur définie, les minutes se mettent à clignoter. Appuyez sur le bouton Principal pour ajouter une minute. Maintenez le bouton Principal enfoncé pour aller plus vite. Appuyez sur le bouton SET pour confirmer la valeur et passer à l’alarme de rappel suivante.

Si vous ne souhaitez pas régler d’alarme, appuyez sur le bouton SET pour passer directement à l’étape suivante.

Pour désactiver une alarme, appuyez sur le bouton SET en mode réglage pour afficher le numéro de l’alarme, puis appuyez sur le bouton Principal pour passer de “ON” à “OFF”.

À l'heure définie, le lecteur émet un bip sonore et se met automatiquement sous tension. Appuyez sur le bouton Principal pour couper l'alarme et insérez une bandelette réactive pour procéder au test. Si vous n'appuyez pas sur le bouton Principal, le lecteur sonne pendant 2 minutes puis se met hors tension. Si vous ne souhaitez pas procéder au test à ce moment-là, appuyez sur le bouton Principal pour mettre le lecteur hors tension.



### 8. Réglage de la fonction d'envoi automatique (pour le modèle DM20b)

Appuyez sur le bouton Principal (MAIN) pour activer ou désactiver la fonction d'envoi automatique. Appuyez ensuite sur le bouton de réglage (SET).

**REMARQUE:** cette fonction concerne la transmission de données via Bluetooth. Si "On" est sélectionné, le résultat est transmis automatiquement juste après le test.

**Félicitations! Le paramétrage de votre lecteur est terminé!**

#### REMARQUE:

- Ces paramètres peuvent être modifiés **UNIQUEMENT** en mode réglage.
- Si le lecteur est inactif pendant 3 minutes en mode réglage, il se met automatiquement hors tension.

# PRÉSENTATION DES QUATRE MODES DE MESURE

Quatre modes de mesure sont disponibles: Général, AC, PC et QC.

MODES	UTILISATION
Général (affiche "Gen")	À toute heure du jour, quelle que soit la durée écoulee depuis le dernier repas
AC	À jeun depuis au moins 8 heures
PC	2 heures après un repas
QC	Test à l'aide de la solution de contrôle

Vous pouvez passer d'un mode à l'autre des manières suivantes:

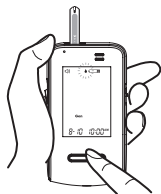

1. Le lecteur hors tension, insérez la bandelette réactive pour mettre le lecteur sous tension. Le "💧" clignote et le message "Gen" s'affiche.

## Guide vocal

Veillez appliquer le sang sur la bande de test.

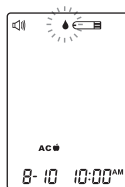
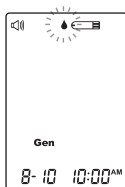

2. Appuyez sur le bouton Principal pour passer du mode Général aux modes AC, PC et QC.

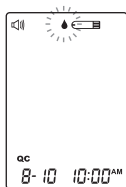
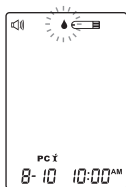

## Test à l'aide de la solution de contrôle

La solution de contrôle contient une quantité déterminée de glucose pouvant réagir avec les bandelettes réactives et permet de vérifier le bon fonctionnement du lecteur et des bandelettes réactives lorsqu'ils sont utilisés ensemble.

Les bandelettes réactives, les solutions de contrôle et les lancettes stériles peuvent ne pas être incluses dans le kit (vérifiez le contenu exact spécifié sur l'emballage du produit). Elles peuvent être achetées séparément.

### **Procédez à un test à l'aide de la solution de contrôle:**

- si vous pensez que le lecteur ou les bandelettes sont défectueux,
- si le résultat de votre test de glycémie est en contradiction avec votre état ou si vous pensez qu'il est inexact,
- si le lecteur est tombé ou que vous pensez qu'il est endommagé.

# Déroulement du test à l'aide de la solution de contrôle

Vous aurez besoin:

1 Lecteur de glycémie





2 Bandelette réactive

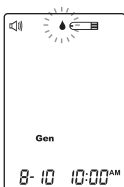

3 Solution de contrôle



## 1. Insérez la bandelette réactive pour mettre le lecteur sous tension

Insérez la bandelette réactive dans le lecteur. Attendez que les symboles représentant la “” et une “” s’affichent.

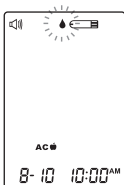
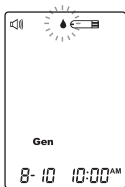

## 2. Appuyez sur le bouton Principal pour signaler qu'il s'agit d'un test à l'aide de la solution de contrôle.

Lorsque le message “**QC**” s’affiche, le résultat du test n’est pas enregistré dans la mémoire. Appuyez de nouveau sur le bouton Principal pour que “**QC**” disparaisse, ce qui indique qu’il ne s’agit plus d’un test à l’aide de la solution de contrôle.





## MISE EN GARDE:

Vous devez indiquer au lecteur qu'il s'agit d'un test réalisé à l'aide de la solution de contrôle pour que le résultat ne soit **PAS** enregistré dans la mémoire. Dans le cas contraire, les **RÉSULTATS DE TEST** de glycémie réels seront mélangés à ceux des tests réalisés à l'aide de la solution de contrôle.

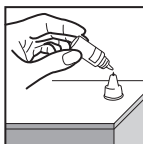

### 3. Appliquez la solution de contrôle

Agitez bien le flacon de solution avant utilisation. Appuyez sur le flacon pour en extraire une première goutte de solution, essuyez-la, puis appuyez à nouveau pour obtenir une seconde goutte et déposez-la au sommet du bouchon du flacon. Placez la partie absorbante de la bandelette réactive sur la goutte. Une fois la fenêtre de confirmation totalement recouverte, un compte à rebours s'affiche. Pour éviter de contaminer la solution de contrôle, n'appliquez pas la solution de contrôle directement sur la bandelette.

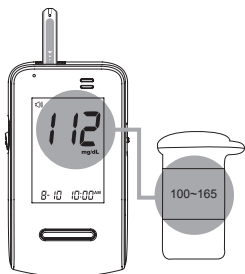

### 4. Lecture et comparaison des résultats

Une fois le compte à rebours terminé, le résultat du test réalisé à l'aide de la solution de contrôle s'affiche. Il doit se situer dans la plage de valeurs figurant sur l'étiquette du flacon de bandelettes. Dans le cas contraire, lisez à nouveau les instructions et procédez de nouveau au test.

(112 mg/dL = 6,2 mmol/L; 100–165 mg/dL = 5,6–9,2 mmol/L)

 **Guide vocal**

Votre taux de glucose dans le sang est de (numéro) milligrammes par décilitre.

### Résultats hors plage

Si vous continuez d'obtenir des résultats en dehors de la plage de valeurs figurant sur le flacon de bandelettes réactives, il se peut que le lecteur et les bandelettes soient défectueux. Ne procédez **PAS** à un test réel. Contactez le service client ou votre pharmacien.

#### REMARQUE:

- La plage de valeurs figurant sur le flacon de bandelettes réactives ne concerne que la solution de contrôle. Il ne s'agit en aucun cas d'une plage de valeurs recommandée pour les résultats du test de glycémie du patient.
- La section **Entretien du lecteur** contient des informations importantes concernant les solutions de contrôle.

# TEST DE LA GLYCÉMIE

## MISE EN GARDE:

Pour réduire le risque d'infections:

- Ne partagez jamais la lancette ou l'autopiqueur.
- Utilisez toujours une lancette neuve stérile. Les lancettes sont à usage unique.
- Veillez à ne pas mettre de crème hydratante pour les mains, d'huiles, de saleté ou de débris sur ou à l'intérieur de la lancette ou de l'autopiqueur.

## Préparation de l'autopiqueur pour le test

Suivez les instructions figurant dans le mode d'emploi de l'autopiqueur pour le prélèvement de l'échantillon de sang.

## Préparation du site de prélèvement

Le massage du site de prélèvement avant prélèvement de l'échantillon, dans le but de stimuler la circulation sanguine, a un impact significatif sur le résultat du test de glycémie. Le taux de glucose obtenu à partir de sang extrait d'un site qui n'a pas été massé est sensiblement différent du taux obtenu à partir d'un échantillon prélevé au niveau du doigt. Masser le site de prélèvement avant le prélèvement permet de réduire considérablement cet écart.

## Veillez suivre les conseils ci-dessous avant de prélever une goutte de sang:

- Lavez-vous et séchez-vous les mains avant de commencer.
- Sélectionnez le site de prélèvement, bout du doigt ou autre partie du corps (consultez la section "Prélèvement sur site alternatif" pour en savoir plus sur les sites appropriés).
- Nettoyez le site de prélèvement à l'aide d'un coton imbibé d'alcool à 70 % et laissez-le sécher **à l'air libre**.
- Massez le site de prélèvement pendant environ 20 secondes avant de

piquer.

- Utilisez l'embase transparente (inclus dans le kit) lors du réglage de l'autopiqueur.



#### • Prélèvement au bout du doigt

Placez l'extrémité de l'autopiqueur contre le côté du doigt et maintenez-le dans cette position. Appuyez sur le bouton de libération. Le clic indique que le prélèvement est terminé.

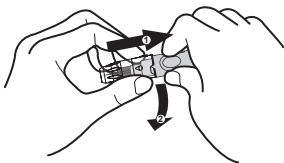

#### • Prélèvement sur d'autres sites que le bout du doigt

Pour le prélèvement sur site alternatif, remplacez l'embase de l'autopiqueur par l'embase transparente. Faites glisser la commande d'armement vers l'arrière jusqu'au clic. Lors du prélèvement sur l'avant-bras, le bras ou la main, évitez les zones où des veines importantes sont présentes pour limiter le saignement.

#### REMARQUE:

- Choisissez un site différent à chaque nouveau prélèvement. Les ponctions répétées sur un même site peuvent en effet entraîner une sensibilité et des callosités.
- Veuillez consulter votre médecin avant de recourir à un prélèvement sur site alternatif.
- Il est recommandé de ne pas utiliser la première goutte de sang, qui risque de contenir des fluides tissulaires susceptibles de fausser les résultats.

## Prélèvement sur site alternatif

Le prélèvement sur site alternatif consiste à prélever l'échantillon de sang pour le contrôle de la glycémie sur un autre site que le bout du doigt. Les bandelettes réactives FORA permettent un prélèvement sur site alternatif.

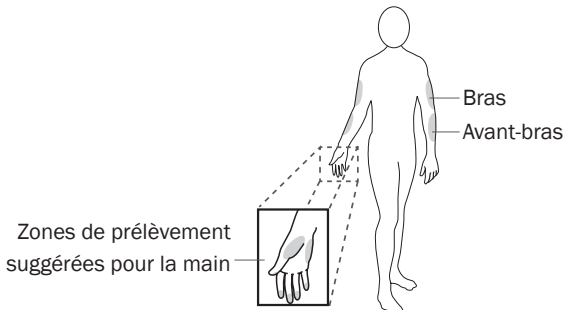

### Important:

**le prélèvement sur site alternatif n'est pas possible dans tous les cas. Veuillez consulter votre médecin avant de recourir à un prélèvement sur site alternatif.**

### Dans quel cas recourir au prélèvement sur site alternatif ?

Les résultats d'échantillons prélevés sur site alternatif peuvent différer des résultats d'échantillons prélevés sur le doigt si les valeurs glycémiques varient rapidement (p. ex. après un repas, après une injection d'insuline ou bien pendant/après un exercice physique).

Nous vous recommandons fortement de recourir au prélèvement sur site alternatif **UNIQUEMENT** dans les cas suivants:

- À jeun ou avant un repas (au moins deux heures après le dernier repas).
- Au moins deux heures après administration d'insuline.
- Au moins deux heures après toute activité physique.

N'utilisez **PAS** les résultats obtenus à partir d'un site alternatif mais ceux obtenus à partir du doigt dans les situations suivantes:

- si vous estimez que votre glycémie est basse
- si vous n'êtes pas en mesure d'identifier les symptômes d'hypoglycémie
- si les résultats ne correspondent pas à votre ressenti
- après un repas
- après une activité physique
- si vous êtes malade
- pendant une période de stress

Pour obtenir un échantillon de sang sur un site alternatif, massez le site de ponction pendant environ 20 secondes.

1. Remettez le bouchon de l'autopiqueur avec le bouchon transparent.
2. Tirez l'armement jusqu'à ce que la barre orange apparaisse sur la fenêtre de bouton de déverrouillage.

### **IMPORTANT:**

- N'utilisez pas les échantillons prélevés sur sites alternatifs pour calibrer les systèmes de surveillance continue de la glycémie ou pour calculer la dose d'insuline.
- Choisissez un endroit différent à chaque fois que vous testez.  
L'utilisation répétée au même endroit peut provoquer des douleurs et les callosités.
- Éviter les endroits avec beaucoup de veines pour éviter un saignement excessif.
- Il est recommandé de jeter la première goutte de sang car elle peut contenir des fluides, ce qui peut affecter le résultat du test.

# Test de la glycémie

Vous aurez besoin:

1 Lecteur de glycémie



2 Bandelette réactive



3 Autopiqueur



4 Lancette

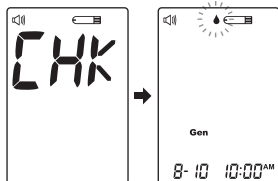

## 1. Insérez la bandelette réactive pour mettre le lecteur sous tension

Attendez que les symboles représentant la “” et une “” s’affichent.

### Guide vocal

Merci d’utiliser ce produit. Veuillez-vous détendre pendant la mesure s’il vous plaît. Veuillez appliquer le sang sur la bande de test.

## 2. Sélectionnez le mode de mesure approprié en appuyant sur le bouton Principal

Pour ce faire, consultez la section “PRÉSENTATION DES QUATRE MODES DE MESURE”.



## 3. Prélèvement d’un échantillon de sang

Prélevez le sang sur le site de votre choix à l’aide de l’autopiqueur préparé au préalable. Nettoyez la première goutte de sang à l’aide d’un coton-tige propre. Elle doit avoir une taille au moins égale à  (taille réelle), ce qui correspond à un volume de **0,5** microlitre ( $\mu\text{L}$ ). Pressez

doucement le site de prélèvement pour extraire une autre goutte de sang. Veillez à ne **PAS** étaler la goutte de sang.

#### 4. Appliquez l'échantillon

Placez la partie absorbante de la bandelette réactive sur la goutte de sang en l'inclinant. Si la fenêtre de confirmation est complètement remplie, l'échantillon de sang est suffisant. Ne retirez **PAS** le doigt tant que le signal sonore n'a pas retenti.

#### Guide vocal

Veillez appliquer le sang sur la bande de test.

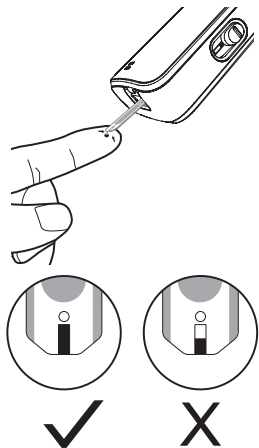

#### REMARQUE:

- Ne pressez pas la bandelette réactive contre le site de prélèvement et n'étalez pas le sang sur la bandelette.
- Si l'échantillon de sang n'est pas appliqué dans les 3 minutes, le lecteur se met automatiquement hors tension. Retirez et réinsérez la bandelette pour recommencer.
- La fenêtre de confirmation doit être complètement remplie avant le début du compte à rebours. Ne tentez **JAMAIS** d'ajouter du sang sur la bandelette une fois que la goutte a été absorbée. **Mettez la bandelette usagée au rebut et procédez de nouveau au test à l'aide d'une bandelette neuve.**
- Si vous n'arrivez pas à remplir la fenêtre de confirmation, contactez votre médecin ou le service client.





## 5. Lecture du résultat

Le résultat du test de glycémie s'affiche une fois le compte à rebours terminé. Il est automatiquement enregistré dans la mémoire du lecteur.

(100 mg/dL = 5,6 mmol/L)

### Guide vocal

Votre taux de glucose dans le sang est de (numéro) milligrammes par décilitre.



## 6. Éjectez la bandelette réactive usagée

Appuyez sur le bouton prévu sur le côté pour éjecter la bandelette. Mettez-la au rebut dans une poubelle pour objets tranchants. Le lecteur se met automatiquement hors tension.

**Suivez toujours les instructions de retrait de la lancette figurant dans le mode d'emploi de l'autopiqueur.**

### MISE EN GARDE:

La lancette et la bandelette réactive usagées sont des déchets biologiques potentiellement dangereux. Mettez-les au rebut conformément à la réglementation locale.

# MÉMOIRE DU LECTEUR

Le lecteur enregistre dans la mémoire les résultats des 450 derniers tests de glycémie, ainsi que la date et l'heure auxquelles ils ont été effectués.

Pour passer en mode mémoire, **mettez le lecteur hors tension.**

## Affichage des résultats des tests

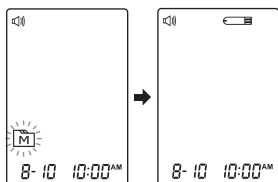

### 1. Appuyez sur le bouton Principal

Le symbole " **M** " s'affiche à l'écran.

Appuyez à nouveau sur le bouton

Principal. La première valeur affichée

correspond au résultat du dernier test

de glycémie, accompagné de la date, de l'heure et du mode de mesure.

(300 mg/dL = 16,7 mmol/L)

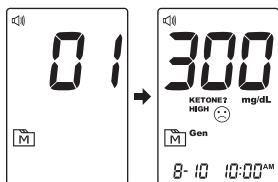

### 2. Appuyez sur le bouton Principal pour

réafficher les résultats enregistrés

dans la mémoire du lecteur. Chaque

pression du bouton permet de passer

au résultat suivant. **Une fois le dernier**

**résultat affiché, appuyez à nouveau**

**sur le bouton Principal pour éteindre le**

**lecteur.**

(200 mg/dL = 11,1 mmol/L)

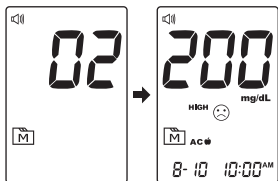

# Affichage de la moyenne des résultats des tests de glycémie

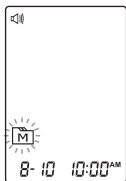

## 1. Appuyez sur le bouton Principal.

Lorsque le symbole “M” s’affiche, appuyez sur le bouton Principal pendant 3 secondes jusqu’à ce que le symbole “DAY AVG” s’affiche et clignote.

Relâchez le bouton Principal pour afficher la moyenne sur 7 jours en mode général. (100 mg/dL = 5,6 mmol/L)



**2. Appuyez sur le bouton Principal** pour afficher les moyennes sur 14, 21, 28, 60 et 90 jours enregistrées pour chaque mode de mesure (dans l’ordre mode général, mode AC, puis mode PC).

**3. Sortez du mode mémoire.** Maintenez le bouton Principal enfoncé pour mettre le lecteur hors tension après affichage du dernier résultat.

### REMARQUE:

- Vous pouvez sortir du mode mémoire à tout moment en maintenant le bouton Principal enfoncé pendant 5 secondes ou en n’effectuant aucune action pendant 3 minutes. Le lecteur se met alors automatiquement hors tension.
- Les résultats des tests réalisés à l’aide de la solution de contrôle ne sont **PAS** inclus dans les moyennes quotidiennes.
- Lors de la première utilisation du lecteur, l’écran affiche “—” lorsque vous tentez de visualiser les résultats des tests ou la moyenne, ce qui indique que la mémoire est vide.

## Téléchargement des résultats sur un ordinateur

**FORA Diamond VOICE** est disponible en 2 types de méthodes de transmission: votre lecteur utilise soit un port USB, soit Bluetooth pour transmettre les données. Veuillez regarder sur la boîte du lecteur pour savoir la méthode de transmission qu'il utilise.

### Transmission des données par câble (Modèles DM20a)

Vous pouvez brancher votre lecteur à votre ordinateur à l'aide d'un câble USB et afficher les résultats des tests par le biais du logiciel Health Care Software System. Pour en savoir plus sur le logiciel Health Care Software System ou obtenir un câble USB séparément, veuillez contacter le service client ou votre pharmacien.

#### 1. Obtention du câble requis et installation du logiciel

Pour télécharger le logiciel Health Care Software System, rendez-vous sur le site Web de ForaCare Suisse AG: [www.foracare.ch](http://www.foracare.ch)

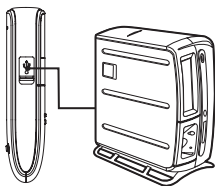

#### 2. Connexion à un ordinateur

Connectez le câble au port série de votre ordinateur. Le lecteur hors tension, reliez l'autre extrémité du câble au port de transmission des données du lecteur. Le message "USB" s'affiche et indique que le lecteur est en mode communication.

#### 3. Transmission des données

Suivez les instructions du logiciel pour transmettre les données. Les résultats sont transmis avec la date et l'heure auxquelles ils ont été obtenus. Débranchez le câble. Le lecteur se met automatiquement hors tension.

## **Transmission des données par connexion Bluetooth (Modèles DM20b)**

Vous pouvez utiliser votre téléphone pour télécharger les données contenues sur votre lecteur via connexion Bluetooth. Les étapes suivantes vous indiquent comment transmettre les données depuis le lecteur. Veuillez contacter le service client ou votre revendeur.

Veuillez noter qu'il est nécessaire d'effectuer l'appariement entre le lecteur et le récepteur Bluetooth pour la première utilisation.

- 1.** Vous pouvez utiliser votre ordinateur (Windows 8 ou version plus avancée) ou bien votre appareil équipé du système iOS (5.0.1 ou version plus avancée) ou du système Android (4.3 API Level 18 ou version plus avancée) pour télécharger des données à partir de votre glucomètre via Bluetooth.
- 2.** Votre téléphone mobile commence à ce moment à chercher le signal Bluetooth pour effectuer l'appairage.
- 3.** Lorsque le téléphone mobile a détecté le glucomètre, le nom de ce dernier apparaît sur la liste des appareils appairés. Veuillez sélectionner le dispositif et l'ajouter à la liste.
- 4.** Sur le téléphone mobile, le glucomètre sera indiqué comme dispositif appairé; sur le glucomètre, le signal Bluetooth s'allume en continu indiquant que l'appairage des dispositifs est terminé.

### **Indicateur Bluetooth sur le glucomètre**

<b>Indicateur Bluetooth</b>	<b>Statut</b>
Voyant Rapide	Le glucomètre cherche Bluetooth.
Voyant Lent	Le glucomètre est en train d'effectuer l'appairage.
Voyant Continu	Maintenant que la connexion est établie, le glucomètre transmet les données.

## **Problèmes de compatibilité avec le téléphone mobile**

La fonctionnalité Bluetooth est implémentée de différentes manières par les fabricants de téléphone mobile.

Malheureusement, sur certains modèles de téléphone mobile, même équipés de la fonctionnalité Bluetooth, il se peut que la compatibilité ne s'applique pas à tous les glucomètres. Si un problème se produit pendant l'établissement de la connexion entre votre téléphone mobile et le glucomètre ou si vous avez des doutes quant aux capacités Bluetooth de votre téléphone mobile, veuillez consulter le manuel de votre téléphone mobile ou de votre glucomètre ou contacter votre service après-vente.

### **MISE EN GARDE:**

- Lorsque le lecteur est en mode transmission, il est impossible de procéder à un test de la glycémie.
- Vérifiez que la connexion Bluetooth est activée sur votre téléphone avant de transmettre les données et que le lecteur est à portée.

# ENTRETIEN

## Piles

Le lecteur est fourni avec deux piles alcalines AAA de 1,5 V.

### Signal batterie faible

le lecteur fonctionne et les résultats obtenus sont exacts mais il faut remplacer les piles.



**Le symbole “” accompagné des messages E-b, Error et low:**

L'alimentation est insuffisante pour réaliser un test.  
Remplacez immédiatement les piles.

### Remplacement des piles

**Avant de remplacer les piles, assurez-vous que le lecteur est hors tension.**



- 1.** Appuyez sur la languette du couvercle du compartiment à piles et soulevez-le pour le retirer.
- 2.** Retirez les piles usagées et remplacez-les par deux piles alcalines AAA de 1,5 V.
- 3.** Refermez le couvercle du compartiment à piles. Si les piles sont insérées correctement, un “bip” sonore retentit.

#### REMARQUE:

- Le remplacement des piles n'entraîne pas l'effacement des résultats enregistrés dans la mémoire.
- Comme toutes les piles de petite taille, les piles du lecteur doivent être conservées hors de portée des enfants. En cas d'ingestion, consultez immédiatement un médecin.
- Les composants chimiques des piles peuvent fuir si elles ne sont pas utilisées pendant une période prolongée. Retirez les piles si vous pensez ne pas utiliser le dispositif pendant une période prolongée (par exemple 3 mois ou plus).
- Mettez les piles au rebut conformément à la réglementation locale en matière de protection de l'environnement.

## Entretien du lecteur

Pour éviter de salir le lecteur et les bandelettes réactives avec de la poussière, des saletés ou autres contaminants, lavez-vous et séchez-vous soigneusement les mains avant utilisation.

### Nettoyage

- Nettoyez l'extérieur du lecteur à l'aide d'un chiffon imbibé d'eau du robinet ou d'un détergent doux, puis séchez-le à l'aide d'un chiffon doux et sec. Ne le rincez **PAS** sous l'eau.
- N'utilisez **PAS** de solvants organiques pour nettoyer le lecteur.

### Stockage du lecteur

- Conditions de stockage: -20 °C à 60 °C (-4 °F à 140 °F), humidité relative inférieure à 95 %.
- Stockez et transportez toujours le lecteur dans son étui de rangement d'origine.
- Évitez de le faire tomber ou de le heurter.
- Conservez à l'abri de la lumière directe du soleil et évitez les endroits très humides.



## Mise au rebut de l'appareil

- Tout appareil usagé doit être traité comme un objet contaminé pouvant présenter un risque d'infection pendant une mesure. Les piles logées dans cet appareil doivent être retirées et l'appareil doit être mis au rebut dans le respect de la réglementation locale.
- L'appareil n'entre pas dans le cadre de la Directive européenne 2012/19/UE relative aux déchets d'équipements électriques et électroniques (DEEE).

## Entretien des bandelettes réactives

- Conditions de stockage: 2 °C à 32 °C (35.6 °F à 89.6 °F), humidité relative inférieure à 85 %. Ne **PAS** congeler.
- Conservez les bandelettes réactives dans leur flacon d'origine uniquement. Ne les transférez pas dans un autre récipient.
- Conservez les flacons de bandelettes réactives à l'abri de la chaleur et de l'humidité. Conservez à l'abri de la lumière directe du soleil.
- Fermez immédiatement et soigneusement le flacon de bandelettes une fois la bandelette prélevée.
- Veillez à avoir les mains propres et sèches lorsque vous manipulez les bandelettes.
- Utilisez immédiatement la bandelette réactive une fois qu'elle est sortie du flacon.
- Notez immédiatement sur le flacon de bandelettes la date à laquelle vous l'avez ouvert. Mettez les bandelettes restantes au rebut au bout de 6 mois.
- N'utilisez pas les bandelettes réactives au-delà de leur date limite d'utilisation pour éviter d'obtenir des résultats erronés.
- Ne pliez pas, ne coupez pas et ne modifiez pas les bandelettes réactives de quelque manière que ce soit.
- Conservez le flacon de bandelettes hors de portée des enfants car le bouchon et les bandelettes réactives présentent des risques d'étouffement. En cas d'ingestion, consultez immédiatement un médecin.

Pour en savoir plus, veuillez consulter le mode d'emploi fourni avec les bandelettes réactives.

## Informations importantes concernant la solution de contrôle

- Utilisez uniquement les solutions de contrôle FORA avec votre lecteur.
- N'utilisez pas la solution de contrôle au-delà de la date limite d'utilisation ou 3 mois après son ouverture. Notez la date d'ouverture sur le flacon et mettez le reste de solution au rebut au bout de 3 mois.
- Il est recommandé de réaliser le test à l'aide de la solution de contrôle à température ambiante 20 °C à 25 °C (68 °F à 77 °F). Vérifiez que la température de la solution de contrôle, du lecteur et des bandelettes réactives se trouve dans cette plage avant utilisation.
- Agitez le flacon avant utilisation, n'utilisez pas la première goutte, puis essuyez l'embout du flacon pour garantir la pureté de l'échantillon et l'exactitude des résultats.
- Fermez bien le flacon de solution de contrôle et conservez-le entre 2 °C et 30 °C (35,6 °F à 86 °F). Ne **PAS** congeler.





# DÉPANNAGE DU SYSTÈME



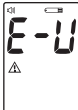

En cas de problème, effectuez l'action recommandée. Si le problème persiste ou que des messages d'erreur autres que ce figurant dans les tableaux ci-dessous s'affichent, contactez le service client. Ne tentez en aucun cas de réparer vous-même ou de démonter le lecteur.

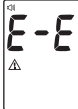
## Affichage des résultats

MESSAGE	SIGNIFICATION		
<b>Lo</b>	< 20 mg/dL (1,1 mmol/L)		
<b>LOW</b> ☹️	20-69 mg/dL (1,1-3,8 mmol/L)		
😊	<b>AC</b> 🍎	<b>PC</b> 🍷	<b>Gen</b>
	70-129 mg/dL (3,9-7,2 mmol/L)	70-179 mg/dL (3,9-9,9 mmol/L)	70-119 mg/dL (3,9-6,6 mmol/L)
<b>HIGH</b> ☹️	<b>AC</b> 🍎	<b>PC</b> 🍷	<b>Gen</b>
	130-239 mg/dL (7,2-13,3 mmol/L)	180-239 mg/dL (9,9-13,3 mmol/L)	120-239 mg/dL (6,7-13,3 mmol/L)
<b>KETONE?</b> ☹️	≥ 240 mg/dL (13,3 mmol/L)		
<b>Hi</b>	> 600 mg/dL (33,3 mmol/L)		

## Messages d'erreur

MESSAGE	MESSAGE VOCAL	SIGNIFICATION	ACTION REQUISE
	Seulement un bip d'erreur	L'alimentation par piles est insuffisante pour pouvoir réaliser un test.	Remplacez immédiatement les piles.
	Seulement un bip d'erreur	Une bandelette réactive usagée a été insérée.	Procédez à nouveau au test à l'aide d'une bandelette neuve.
	Seulement un bip d'erreur	La température ambiante est au-dessous de la plage de fonctionnement du système.	La plage de fonctionnement du système est comprise entre 10 °C et 40 °C (50 °F à 104 °F). Procédez de nouveau au test une fois que la température du lecteur et de la bandelette réactive se situe dans cette plage.
		La température ambiante est au-dessus de la plage de fonctionnement du système.	
 	Seulement un bip d'erreur	Défaillance du lecteur.	Procédez à nouveau au test à l'aide d'une bandelette neuve. Si le lecteur ne fonctionne toujours pas, contactez le service client.

MESSAGE	MESSAGE VOCAL	SIGNIFICATION	ACTION REQUISE
	Seulement un bip d'erreur	Défaillance du lecteur.	Procédez à nouveau au test à l'aide d'une bandelette neuve. Si le lecteur ne fonctionne toujours pas, contactez le service client.
			
			
			

## Dépannage

1. Si aucun message ne s'affiche après insertion de la bandelette réactive:

CAUSE PROBABLE	ACTION REQUISE
Piles usagées.	Remplacez les piles.
Bandelette insérée à l'envers ou mal enfoncée.	Insérez la bandelette, zone de contact la première et dirigée vers le haut.
Lecteur ou bandelettes réactives défectueux.	Contactez le service client.

2. Si le test ne démarre pas une fois l'échantillon appliqué:

CAUSE PROBABLE	ACTION REQUISE
Volume de l'échantillon de sang insuffisant.	Procédez de nouveau au test à l'aide d'une bandelette réactive neuve et d'un échantillon de sang plus important.
Bandelette réactive défectueuse.	Procédez à nouveau au test à l'aide d'une bandelette neuve.
Échantillon appliqué après la mise hors tension automatique (2 minutes après la dernière action de l'utilisateur).	Procédez à nouveau au test à l'aide d'une bandelette neuve. Appliquez l'échantillon uniquement lorsque le symbole "●" s'affiche.
Lecteur défectueux.	Contactez le service client.

3. Si le résultat du test réalisé à l'aide de la solution de contrôle est en dehors de la plage attendue:

CAUSE PROBABLE	ACTION REQUISE
Erreur lors du déroulement du test.	Veillez lire attentivement les instructions et procéder de nouveau au test.
Le flacon de solution de contrôle n'a pas été suffisamment agité.	Agitez bien le flacon et procédez de nouveau au test.
Solution de contrôle expirée ou contaminée.	Vérifiez la date limite d'utilisation ou de péremption des bandelettes réactives.
La température de la solution de contrôle est trop basse ou trop élevée.	La solution de contrôle, le lecteur et les bandelettes réactives doivent être à température ambiante 20 °C à 25 °C (68 °F à 77 °F) pour pouvoir procéder au test.
Bandelette réactive défectueuse.	Procédez à nouveau au test à l'aide d'une bandelette neuve.
Dysfonctionnement du lecteur.	Contactez le service client.

## INFORMATIONS DÉTAILLÉES











Le lecteur permet d'obtenir des résultats équivalents aux résultats plasma.











Moment de la journée	Taux normal de glucose dans le plasma chez les patients <b>non diabétiques</b> (mg/dL)
À jeun et avant les repas	< 100 mg/dL (5,6 mmol/L)
2 heures après un repas	< 140 mg/dL (7,8 mmol/L)

Source: American Diabetes Association (2012). Clinical Practice Recommendations. Diabetes Care, 35 (Supplement 1): S1–S100.

**Veillez consulter votre médecin afin de déterminer le taux cible approprié.**

# SIGNIFICATION DES SYMBOLES

SYMBOLES	REFERENT
	Dispositif médical de diagnostic <i>In vitro</i>
	À usage unique
	Consulter le mode d'emploi
	Conserver à l'abri de la lumière du soleil
	Conserver à l'abri de l'humidité
	Plage de températures limites
	Date limite d'utilisation
	Limite d'humidité
	Utiliser dans les 6 mois suivant l'ouverture
	Code du lot

SYMBOL	REFERENT
	Attention, consulter les documents joints
	Stérilisé par irradiation
	Ne pas utiliser si l'emballage est endommagé
	Modèle N°
	Collecte des équipements électriques et électroniques
	Piles
	3 Volts DC
	Jetez l'emballage de manière appropriée après utilisation
	Marquage CE
	Numéro de série
	Fabricant



# CARACTÉRISTIQUES TECHNIQUES

**Numéro de modèle:** FORA DM20a / FORA DM20b

**Dimensions et poids:** 104,4 x 58 x 23 mm, 71,2 g

**Alimentation:** deux piles alcalines AAA de 1,5 V

**Écran:** LCD

**Mémoire:**

450 résultats ainsi que la date et l'heure auxquelles les tests ont été effectués

**Sortie:** USB / Bluetooth

Détection automatique de l'insertion de l'électrode

Détection automatique du chargement de l'échantillon

Compte à rebours du temps de réaction automatique

Mise hors tension automatique après 3 minutes d'inactivité

Avertissement en cas de température trop basse ou trop élevée

**Conditions de fonctionnement:**

10 °C à 40 °C (50 °F à 104 °F), humidité relative inférieure à 85 % (sans condensation)

**Conditions de stockage/transport:**

-20 °C à 60 °C (-4 °F à 140 °F), humidité relative inférieure à 95 %

**Unité de mesure:** mg/dL ou mmol/L

**Plage de valeurs normales:** 20 à 600 mg/dL (1,1 à 33,3 mmol/L)

Cet appareil a été testé pour satisfaire aux normes de sécurité des appareils électriques suivantes: IEC/EN 61010-1, IEC/EN 61010-2-101, EN 61326-1, IEC/EN 61326-2-6, EN 301 489-17, EN 300 328.

# FORA®

# Diamond VOICE

نظام مراقبة مستوى سكر الدم

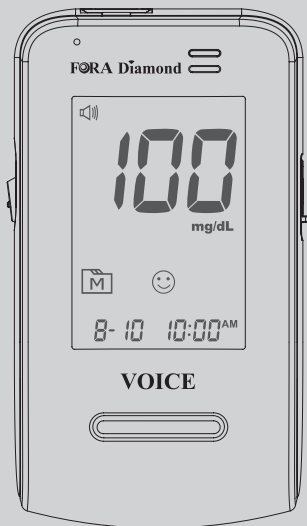

دليل المالك

 **ForaCare Suisse AG**

Neugasse 55, 9000 St. Gallen, Switzerland  
www.foracare.ch

REF FORA DM20a / FORA DM20b

للاختبار الذاتي





## عزيمي مالك جهاز :FORA Diamond VOICE

شكرًا لشرائك جهاز مراقبة مستوى سكر الدم FORA Diamond VOICE. يقدم هذا الدليل معلومات هامة لمساعدتك على استخدام الجهاز بدقة. قبل استخدام هذا المنتج، يرجى قراءة المحتويات التالية بالكامل وبعبناية.

يمكن أن تساعدك المراقبة المنتظمة لمستويات سكر الدم أنت وطبيبك في السيطرة على مرض السكري بصورة أفضل. وبفضل حجمه الصغير وسهولة تشغيله، يمكنك استخدام جهاز مراقبة مستوى سكر الدم FORA Diamond VOICE لمراقبة مستويات سكر الدم بنفسك بسهولة في أي مكان وفي أي وقت.

إذا كانت لديك أسئلة أخرى تتعلق بهذا المنتج، يرجى الاتصال بمكان الشراء أو الاتصال بخط خدمة العملاء.

## إرشادات هامة متعلقة بالسلامة اقرأ هذا القسم قبل الاستخدام

1. لا تستخدم هذا الجهاز إلا لدواعي الاستخدام الموضحة في هذا الدليل.
2. لا تستخدم الملحقات التي لم تحددها الشركة المصنعة.
3. لا تستخدم الجهاز إذا لم يكن يعمل بشكل صحيح أو في حالة تعرضه للتلف.
4. لا تستخدم الجهاز في أماكن تُستخدم فيها بخاخات الأيروسول أو يُستخدم فيها الأكسجين.
5. لا تستخدم الجهاز تحت أي ظرف من الظروف للأطفال حديثي الولادة أو الرضع أو الأشخاص غير القادرين على التواصل.
6. لا يُستخدم هذا الجهاز كعلاج لأي أعراض أو أمراض. تُستخدم البيانات التي يتم قياسها كمرجع فقط. احرص دومًا على استشارة طبيبك لتفسير النتائج.
7. قبل استخدام هذا الجهاز لاختبار مستوى سكر الدم، يرجى قراءة كافة التعليمات جيدًا وإجراء الاختبار. قم بإجراء كافة فحوصات مراقبة الجودة طبقًا للتعليمات.
8. احفظ الجهاز وأدوات الاختبار بعيدًا عن متناول الأطفال. قد تسبب العناصر الصغيرة مثل غطاء البطارية والبطاريات وشرائط الاختبار وإبر الوخز وأغطية القارورات خطر الاختناق.
9. يؤدي استخدام هذا الجهاز في بيئة جافة، خصوصًا عند وجود مواد اصطناعية (ملابس، سجاد، إلخ)، إلى حدوث تفريغ شحنات ساكنة ضارة مما قد يؤدي إلى نتائج خاطئة.
10. لا تستخدم هذا الجهاز بالقرب من مصادر الإشعاع الكهرومغناطيسي القوي، نظرًا لأنها قد تتداخل في التشغيل الصحيح للجهاز وتوقفه.

احتفظ بهذه التعليمات في مكان آمن

## جدول المحتويات

04	قبل البدء
04	معلومات هامة
05	دواعي الاستخدام
05	مبدأ الاختبار
06	نظرة عامة على جهاز القياس
07	شاشة عرض
08	شريط الاختبار
09	إعداد جهاز القياس
13	أوضاع القياس الأربعة
14	اختبار محلول الضبط
14	إجراء اختبار محلول الضبط
17	إجراء الاختبار باستخدام عينة دم
17	تحضير موضع الثقب
19	اختبار موضع بديل
21	إجراء اختبار مستوى سكر الدم
24	ذاكرة جهاز القياس
24	استعراض نتائج الاختبار
25	استعراض متوسط نتائج مستويات سكر الدم اليومية
26	تنزيل النتائج على الكمبيوتر
28	الصيانة
28	بطارية
29	العناية بجهاز القياس
30	العناية بشرائط الاختبار
30	معلومات هامة حول محلول الضبط
31	استكشاف مشكلات الجهاز وإصلاحها
31	قراءات النتائج
32	رسائل الخطأ
34	استكشاف المشكلات وإصلاحها
35	المعلومات التفصيلية
36	معاني الرموز
37	المواصفات

- قد يتسبب الجفاف الشديد والفقد الزائد للماء في أن تكون القراءات أقل من القيم الفعلية. إذا كنت تعتقد أنك تعاني من جفاف شديد، فاستشر أخصائي الرعاية الصحية على الفور.
- إذا كانت نتائج مستوى سكر الدم لديك أدنى أو أعلى من المستوى العادي، ولا تعاني أي أعراض للمرض، فكرر الاختبار أولاً. إذا كنت تعاني أعراضاً أو لا تزال تحصل على نتائج أعلى أو أدنى من المستوى العادي، فاتبع المشورة العلاجية التي يقدمها أخصائي الرعاية الصحية.
- استخدم عينات دم كاملة حديثة فقط لاختبار مستوى سكر الدم لديك. حيث يؤدي استخدام مواد أخرى إلى الحصول على نتائج غير صحيحة.
- إذا ظهرت عليك أعراض لا تتوافق مع نتائج اختبار مستوى سكر الدم لديك واتبعت كافة التعليمات المقدمة في دليل المالك هذا، فاتصل بأخصائي الرعاية الصحية.
- لا ننصح باستخدام هذا المنتج مع الأفراد الذين يعانون من انخفاض حاد في الضغط أو المرضى الذين يعانون صدمة. قد تظهر قراءات أقل من القيم الفعلية في الأفراد الذين يعانون حالة فرط الأسمولية وفرط سكر الدم، مع فرط كيتون الجسم أو بدونه. يُرجى استشارة أخصائي الرعاية الصحية قبل الاستخدام.

- قد تكون وحدة القياس المُستخدمة للإشارة إلى تركيز الدم أو السكر في البلازما إما بُعد الوزن (ملجم/ديسيلتر) أو المولية (ملليمول/لتر). قاعدة الحساب التقريبية لتحويل ملجم/ديسيلتر إلى

ملليمول/لتر =	مقسوم على 18	ملجم/ديسيلتر
ملجم/ديسيلتر =	مضروبة في 18	ملليمول/لتر

ملليمول/لتر هي:

على سبيل المثال؛

$$(1) 120 \text{ ملجم/ديسيلتر} \div 18 = 6,6 \text{ ملليمول/لتر}$$

$$(2) 7,2 \text{ ملليمول/لتر} \times 18 = 129 \text{ ملجم/ديسيلتر تقريباً.}$$

## دواعي الاستخدام

هذا الجهاز مخصص للاستخدام خارج الجسم (يُستخدَم للتشخيص في المختبر) بواسطة الأفراد الذين يعانون من مرض السكري في المنزل وبواسطة أخصائي الرعاية الصحية في المرافق الصحية كوسيلة مساعدة لمراقبة فاعلية السيطرة على مرض السكري. كما أنه مخصص للاستخدام في القياس الكمي لسكر الدم (السكر) في عينات الدم الوريدي الكاملة وعينات الدم الشعيري الكاملة والحديثة (المأخوذة من الإصبع أو راحة اليد أو الساعد أو العضد أو الساق أو الفخذ). يجب عدم استخدامه في تشخيص مرض السكري أو اختبار حديثي الولادة.

يُجري الأخصائيون اختبارًا باستخدام عينات الدم الشعيري والوريدي؛ بينما يقتصر الاستخدام المنزلي على اختبار الدم الكامل الشعيري. لا تستخدم سوى الهيبارين لمنع تجلط الدم الكامل.

## مبدأ الاختبار

يقيس الجهاز كمية السكر (سكر الدم) في الدم الكامل. يعتمد اختبار مستوى سكر الدم على قياس التيار الكهربائي الناشئ من تفاعل سكر الدم مع الكاشف في الشريط. يقيس جهاز القياس التيار ويحسب مستوى سكر الدم ويعرض النتيجة. تعتمد شدة التيار الناتج من التفاعل على كمية سكر الدم في عينة الدم.



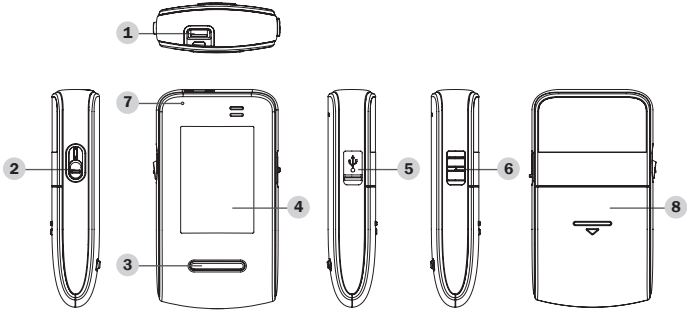

## 1 فتحة الاختبار

ادخل شريط الاختبار هنا لتشغيل جهاز القياس لبدء الاختبار.

## 2 قاذف شريط الاختبار

أخرج الشريط المستخدم عن طريق الضغط على هذا الزر.

## 3 الزر الرئيسي

ادخل إلى ذاكرة جهاز القياس وأسكت تنبيه التنكير.

## 4 شاشة عرض

## 5 منفذ بيانات/USB (يناسب طراز DM20)

تنزيل نتائج الاختبار عن طريق توصيل كابل.

## 6 تشغيل البلوتوث (يناسب طراز DM20)

تفعيل خاصية البلوتوث.

## 7 مؤشر البلوتوث (يناسب طراز DM20)

حمل نتائج الاختبار من خلال تشغيل البلوتوث.

## 8 الزر SET (إعداد)

لإدخال إعدادات جهاز القياس وتأكيدھا.

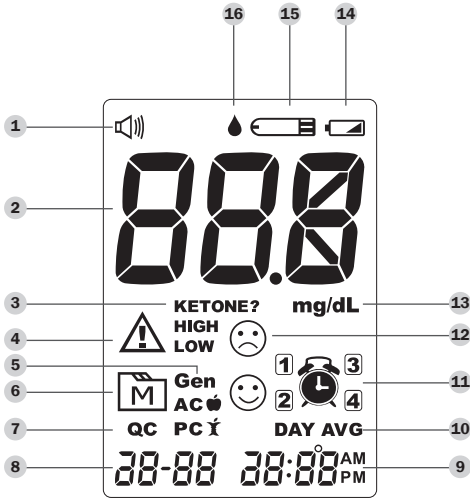

- |    |                       |   |                  |
|----|-----------------------|---|------------------|
| 9  | الوقت                 | 1 | رمز مستوى الصوت  |
| 10 | متوسط اليوم           | 2 | نتيجة الاختبار   |
| 11 | رمز التنبيه           | 3 | تحذير الكيتون    |
| 12 | رمز الوجه/منخفض/مرتفع | 4 | رمز التحذير      |
| 13 | وحدة القياس           | 5 | رمز وضع الاختبار |
| 14 | رمز ضعف البطارية      | 6 | رمز الذاكرة      |
| 15 | رمز شريط الاختبار     | 7 | وضع محللول الضبط |
| 16 | رمز قطرة الدم         | 8 | الوقت            |

**الثقب الماص**  
ضع قطرة دم هنا. وسيتم امتصاص الدم تلقائيًا.

### نافذة التأكد

يمكنك في هذه النافذة التأكد مما إذا تم وضع كمية دم كافية على الثقب الماص في الشريط.

**مقبض شريط الاختبار**  
امسك هذا الجزء لإدخال شريط الاختبار في الفتحة.

### قضبان الاتصال

أدخل طرف شريط الاختبار هذا في جهاز القياس. اضغط عليه بشدة حتى يستقر تمامًا.



### تنبيه:

يجب أن يكون الجانب الأمامي لشريط الاختبار متجهًا لأعلى عند إدخال شريط الاختبار.  
قد تكون نتائج الاختبار خاطئة إذا لم يتم إدخال قضيب الاتصال بالكامل في فتحة الاختبار.

### ملاحظة:

يجب استخدام جهاز القياس FORA Diamond VOICE مع شرائط اختبار Diamond VOICE FORA فقط. قد يؤدي استخدام شرائط اختبار أخرى مع جهاز القياس هذا إلى إظهار نتائج غير دقيقة.

قبل استخدام جهاز القياس لأول مرة أو إذا قمت بتغيير البطارية، يجب فحص هذه الإعدادات وتحديثها. تأكد من استكمال الخطوات أدناه وحفظ الإعدادات المطلوبة.



### الدخول في وضع الإعداد

ابدأ وجهاز القياس مغلق (لم يتم إدخال شريط الاختبار).  
اضغط على الزر SET (إعداد).

### 1. إعداد التاريخ

أثناء وميض السنة، اضغط على Main button حتى تظهر السنة الصحيحة. اضغط على الزر SET (إعداد).

أثناء وميض الشهر، اضغط على Main button حتى يظهر الشهر الصحيح. اضغط على الزر SET (إعداد).

أثناء وميض اليوم، اضغط على Main button حتى يظهر اليوم الصحيح. اضغط على الزر SET (إعداد).

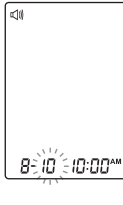

### 2. إعداد تنسيق الوقت

اضغط على زر Main لتحديد تنسيق الوقت المطلوب --- 12 ساعة أو 24 ساعة. اضغط على الزر SET (إعداد).



### 3. إعداد الوقت

أثناء وميض الساعة، اضغط على Main button حتى تظهر الساعة الصحيحة. اضغط على الزر SET (إعداد).

أثناء وميض الدقائق، اضغط على Main button حتى تظهر الدقائق الصحيحة. اضغط على الزر SET (إعداد).

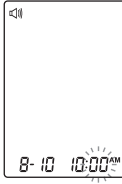
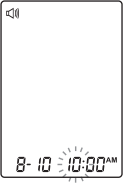

### 4. حذف الذاكرة

أثناء ظهور "dEL" ورمز "M" على شاشة العرض، اضغط على Main button ثم حدد "on" لحفظ النتائج في الذاكرة ثم اضغط على زر SET للتخطي.

لحذف كافة النتائج، اضغط على Main button وحدد "YES" لحذف جميع سجلات الذاكرة.

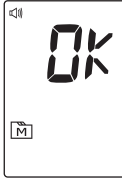
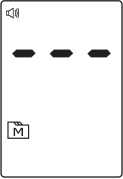

### 5. إعداد مستوى الصوت

يوجد سبعة (7) خيارات لمستويات الصوت يمكنك الاختيار من بينها. اضغط على Main button حتى يظهر مستوى الصوت المطلوب. لتأكيد اختيارك، اضغط الزر SET (إعداد).



يظهر " " (7) أثناء الاختبار. تشير مستويات الصوت من 1 إلى 7 إلى مستوى صوت النطق من منخفض إلى مرتفع، ويتم عرض " " طوال الاختبار.

## 6. اختيار لغة

اضغط على زر Main button (رئيسي) لتحديد L3/L2/L1. اللغة الرئيسية للمقياس هي L2، وهي الفرنسية. لتأكيد اختيارك، اضغط على SET (تعيين).

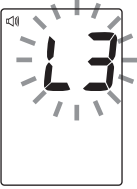
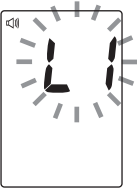

L1: الإنجليزية

L2: الفرنسية (الإعداد الافتراضي)

L3: العربية

## 7. إعداد تنبيه التذكير

بمقدورك إعداد أي من تنبيهات التذكير أو جميعها (1-4). يعرض جهاز القياس "ON" أو "OFF" و "🔔" ، اضغط على Main button للتشغيل أو إيقاف التشغيل لإعداد تنبيه التذكير الأول.

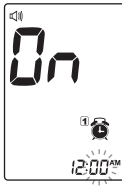

اضغط على Main button لتحديد "ON" ، ثم اضغط على الزر SET (إعداد) لإعداد الساعة. أثناء وميض الساعة، اضغط على Main button لإضافة ساعة. اضغط على الزر SET (إعداد) للتأكيد ثم انتقل إلى الدقائق، واضغط على Main button لإضافة دقيقة واحدة. اضغط مع الاستمرار على Main button لمدة أطول للإضافة بشكل أسرع. اضغط على الزر SET (إعداد) للتأكيد ثم انتقل إلى إعداد التنبيه التالي.

إذا كنت لا تريد إعداد تنبيه، فاضغط على الزر SET (إعداد) لتخطي هذه الخطوة.

إذا كنت ترغب في إيقاف تشغيل أحد التنبيهات، فعليك بالبحث عن رقم التنبيه من خلال الضغط على الزر SET (إعداد) في وضع الإعداد، اضغط على Main button للتغيير من "ON" إلى "OFF".

سوف يصدر جهاز القياس صوت صافرة ويتم تشغيله تلقائيًا عندما يحين الوقت الذي تم إعداد التنبيه عليه. يمكنك الضغط على Main button لإسكات التنبيه وأدخل شريط اختبار لبدء الاختبار. في حالة عدم قيامك بالضغط على Main button ، فسوف يطلق جهاز القياس صافرة لمدة دقيقتين ثم يتم إيقاف تشغيله. إذا لم ترغب في إجراء الاختبار في هذا الوقت، فاضغط على Main button لإيقاف تشغيل جهاز القياس.

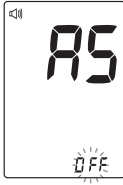

**8. إعداد الإرسال التلقائي (يناسب طراز MD20b)**  
اضغط Main button لتحديد الإرسال التلقائي على On أو OFF. اضغط على الزر SET (إعداد).

**ملاحظة:** تُشير هذه الخاصية إلى نقل البيانات عبر البلوتوث. إذا اخترت "On"، فستُنقل نتيجتك تلقائيًا مباشرة بعد الاختبار.

**تهانينا! لقد استكملت كافة الإعدادات!**

**ملاحظة:**

- يمكن تغيير هذه المعلومات في وضع الإعداد فقط.
- إذا ظل جهاز القياس خاملاً لمدة 3 دقائق أثناء وضع الإعداد، فسيتم إيقاف تشغيله تلقائيًا.

# أوضاع القياس الأربعة

يوفر لك جهاز القياس أربعة أوضاع للقياس؛ هي: عام و AC و PC و QC.

الأوضاع	وقت الاستخدام
عام (يظهر برمز "Gen")	في أي وقت من اليوم دون النظر إلى وقت تناول آخر وجبة
AC	في حالة عدم تناول أية أطعمة لمدة 8 ساعات على الأقل
PC	بعد ساعتين من تناول الوجبة
QC	الاختبار باستخدام محلول الضبط

يمكن التبديل بين الأوضاع عن طريق:

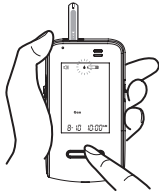

1. ابدأ عندما يكون جهاز القياس مغلقًا. أدخل شريط اختبار لتشغيل جهاز القياس. سوف تعرض الشاشة وميض "4" و "Gen".

الدليل الصوتي

يرجى وضع الدم على الشريط.

2. اضغط على Main button للتبديل بين الأوضاع General (عام) و AC و PC و QC.

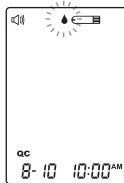
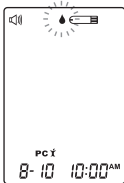
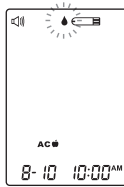
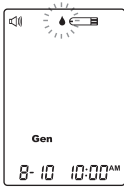



## اختبار محلول الضبط

يحتوي محلول ضبط FORA على كمية معلومة من السكر الذي يتفاعل مع شرائط الاختبار ويُستخدم للتأكد من أن جهاز القياس وشرائط الاختبار يعملان معاً بشكل صحيح.

قد لا تحتوي المجموعة على شرائط الاختبار أو محاليل الضبط أو إبر الوخز المعقمة (يرجى فحص المحتويات المذكورة على علبة المنتج). ويمكن شراؤها بشكل منفصل.

قم بإجراء اختبار محلول الضبط عند:

- عند الشك في أن جهاز القياس أو شرائط الاختبار لا تعمل بشكل سليم،
- عندما تكون نتائج اختبار مستوى سكر الدم غير متوافقة مع ما تشعر به، أو عندما تعتقد أن النتائج غير دقيقة،
- عند سقوط جهاز القياس أو الاعتقاد بأنه قد تلف.

## إجراء اختبار محلول الضبط

سوف تحتاج إلى:

3 محلول الضبط



2 شريط الاختبار



1 جهاز القياس

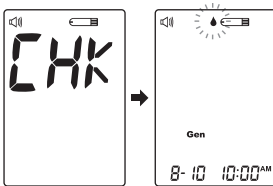

1. أدخل شريط الاختبار ليتم تشغيل جهاز القياس.

أدخل شريط الاختبار في جهاز القياس. انتظر حتى يعرض جهاز القياس رمزي " " و " " .

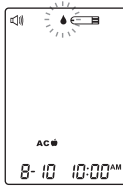
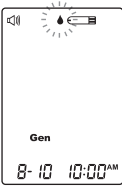

2. اضغط على Main button لتحديد هذا الاختبار

كاختبار محلول ضبط.

عرض "QC" في حالة الضغط على

Main button ثلاث مرات، فسوف يختفي "QC"

ولن يظل هذا الاختبار اختبار محلول ضبط.

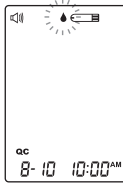
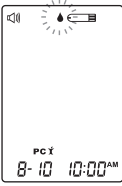

تحذير:

عند إجراء اختبار محلول الضبط، يجب تحديده حتى لا تختلط نتيجة الاختبار مع نتائج اختبار مستوى سكر الدم المخزنة في الذاكرة. سيؤدي عدم القيام بذلك إلى اختلاط نتائج اختبار مستوى سكر الدم مع نتائج اختبار محلول الضبط في الذاكرة.

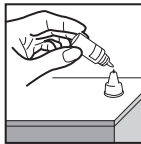

3. ضع محلول الضبط

رج قارورة محلول الضبط جيدًا قبل الاستخدام. اضغط لإخراج قطرة ثم امسحها، ثم اضغط لإخراج قطرة أخرى وضعها على طرف غطاء القارورة. أمسك جهاز القياس وحرك الثقب الماص لشريط الاختبار حتى يلامس القطرة. وبمجرد امتلاء نافذة التأكيد بالكامل، سيبدأ جهاز القياس في العد التنازلي. لتجنب تلوث محلول الضبط، لا تضعه على الشريط مباشرة.

#### 4. قم بقراءة النتيجة ومقارنتها

بعد العد التنازلي إلى 0، ستظهر نتيجة اختبار محلول الضبط على شاشة العرض. قارن هذه النتيجة مع النطاق المطبوع على قارورة شرائط الاختبار ويجب أن تكون داخل هذا النطاق. إذا لم تكن في هذا النطاق، فيرجى قراءة التعليمات مرة أخرى وتكرار اختبار محلول الضبط.

;mmol/L 6.2 = mg/dL 112)

(mmol/L 9.2-5.6 = mg/dL 100-165

**الدليل الصوتي**

مستوى سكر الدم هو (رقم) ملليجرام لكل ديسيلتر.

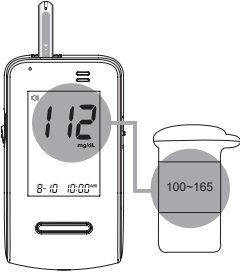

#### النتائج الخارجة عن النطاق

في حالة استمرار الحصول على نتائج اختبار تقع خارج النطاق المطبوع على قارورة شريط الاختبار، قد يكون جهاز القياس والشرائط لا يعملان بشكل سليم. حينئذ لا تقم بإجراء اختبار الدم. اتصل بخدمة العملاء المحليين أو مكان الشراء للحصول على مساعدة.

#### ملاحظة:

- لا يُستخدم نطاق محلول الضبط المطبوع على قارورة شريط الاختبار إلا مع محلول الضبط فقط. وليس نطاقًا موصى به لمستوى سكر الدم.
- راجع قسم صيانة جهاز القياس للحصول على معلومات هامة حول محاليل الضبط.

# إجراء الاختبار باستخدام عينة دم

## تحذير:

لتقليل فرص حدوث عدوى:

- لا تشارك إبرة الوخز أو جهاز الوخز مع شخص آخر.
- استخدم دائماً إبرة وخز جديدة ومعقمة. إبر الوخز معدة للاستخدام مرة واحدة فقط.
- تجنب وصول سوائل تنظيف اليد أو الزيوت أو الأوساخ أو الأتربة إلى إبر الوخز أو جهاز الوخز نفسه

## تحضير جهاز الوخز لاختبار الدم

يرجى اتباع التعليمات الواردة في مرفق جهاز الوخز لمعرفة كيفية أخذ عينة دم.

## تحضير موضع الثقب

يكون لتحفيز التروية الدموية عن طريق فرك موقع الثقب قبل استخراج الدم تأثير كبير على قيمة سكر الدم التي يتم الحصول عليها. يُظهر الدم المأخوذ من موقع لم يتم فركه اختلافاً كبيراً في تركيز سكر الدم عن الدم المأخوذ من الإصبع. وعند فرك موقع الثقب قبل استخراج الدم، قل الاختلاف بشكل ملحوظ.

يرجى اتباع الاقتراحات الموضحة أدناه قبل الحصول على قطرة دم:

- اغسل يديك وجفهما قبل البدء.
- حدد موضع الثقب إما في أنامل الأصابع أو في أجزاء أخرى من الجسم (يرجى مراجعة قسم "اختبار موضع بديل" (AST) الخاص بكيفية تحديد المواضع المناسبة).
- نظف موضع الثقب بواسطة قطعة من القطن عليها كحول بتركيز 70% واتركه ليجف في الهواء.
- قم بتدليك موضع الوخز نحو 20 ثانية قبل اختراق الجلد.
- استخدم غطاءً شفافاً (مرفقاً في المجموعة) أثناء إعداد جهاز الوخز.

### ● اختبار أنملة الإصبع

اضغط بقوة على جهاز الوخز باتجاه الجانب السفلي لأنملة إصبعك. اضغط على زر التحرير لوخز إصبعك، وحينئذ يصدر صوت طقة مشيرًا إلى اكتمال عملية الوخز.

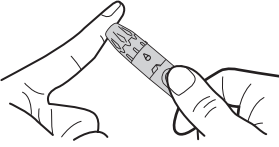

### ● الحصول على دم من أماكن أخرى غير أنملة الإصبع

استبدل غطاء جهاز الوخز بالغطاء الشفاف عند إجراء اختبار موقع بديل. اسحب جزء التحكم في التثبيت للخلف إلى أن يصدر صوت طقة. عند وخز الساعد أو العضد أو اليد، تجنب وخز المناطق ذات العروق الواضحة لمنع النزيف الزائد.

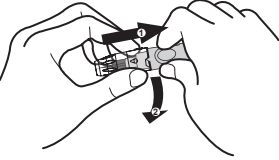

### ملاحظة:

- اختر مكانًا مختلفًا في كل مرة تجري فيها الاختبار. قد تؤدي الثقوب المتكررة في نفس المكان إلى حدوث قرح وتصلب الجلد.
- يرجى استشارة أخصائي الرعاية الصحية قبل البدء في الاختبار في موضع بديل.
- يستحسن التخلص من قطرة الدم الأولى؛ لأنها قد تحتوي على السائل النسيجي الذي قد يؤثر في نتيجة الاختبار.

اختبار موضع بديل (AST) عبارة عن قيام الأفراد بالتحقق من مستوى سكر الدم في مواضع أخرى من الجسم غير أنامل الأصابع. تتيح لك شرائط اختبار FORA اختبار موضع بديل لإجراء الاختبار على مواضع أخرى غير أنامل الأصابع.

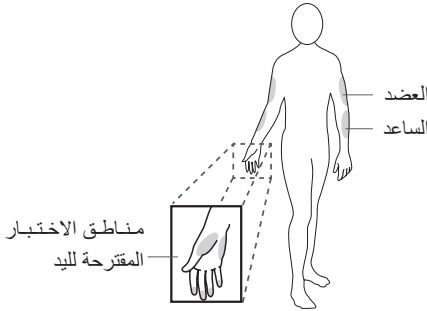

**هام:** هناك قيود على إجراء **AST** (اختبار موضع بديل). يرجى استشارة أخصائي الرعاية الصحية قبل إجراء اختبار موضع بديل.

### متى يُستخدم اختبار موضع بديل (AST)؟

قد تختلف نتائج عينة الموضع البديل عن نتائج عينة أنملة الإصبع في الأوقات التي تتغير فيها مستويات السكر سريعًا (على سبيل المثال: بعد تناول وجبة أو بعد تناول الأنسولين أو بعد التمرين).

نوصي بشدة بعدم إجراء اختبار من موضع بديل إلا في الأوقات التالية:

- قبل تناول الوجبة أو في حالة الصوم (بعد أكثر من ساعتين من تناول آخر وجبة).
- بعد ساعتين أو أكثر من أخذ الأنسولين.
- بعد ساعتين أو أكثر من التمرين.

لا تثق في نتائج اختبار العينة المأخوذة من موضع بديل، ولكن استخدم العينات المأخوذة من أنملة الإصبع، في أي من الحالات التالية:

- تعتقد أن مستوى سكر الدم لديك منخفض.
- لا تعرف أعراض إصابتك بانخفاض سكر الدم.
- لا تتطابق النتائج مع ما تشعر به.

- بعد تناول وجبة.
- بعد التمرين.
- أثناء المرض.
- في حالات التوتر.

للحصول على عينة دم من مواضع بديلة، يُرجى فرك موضع الوخز لمدة 20 ثانية تقريبًا.

1. استبدل غطاء جهاز الوخز بغطاء شفاف.
2. اسحب جزء التحكم في التثبيت للخلف إلى أن يظهر الشريط البرتقالي على نافذة زر التحرير.

### هام!

- لا تستخدم نتائج عينات المواضع البديلة لمعايرة أجهزة قياس السكر في الدم (CGMS)، أو لحساب جرعات الأنسولين.
- اختر مكانًا مختلفًا في كل مرة تجري فيها الاختبار. قد تؤدي الثقوب المتكررة في نفس المكان إلى حدوث قرح وتصلب الجلد.
- تجنب وخز المناطق ذات العروق الواضحة لمنع النزيف الزائد.
- يوصى بالتخلص من قطرة الدم الأولى؛ لأنها قد تحتوي على السائل النسيجي الذي قد يؤثر في نتيجة الاختبار.

## إجراء اختبار مستوى سكر الدم

سوف تحتاج إلى:

4 إبرة الوخز



3 جهاز الوخز



2 شريط الاختبار



1 جهاز القياس



1. أدخل شريط الاختبار ليتم تشغيل جهاز القياس.

انتظر حتى يعرض جهاز القياس رمز " " و " " .

الدليل الصوتي

شكرًا لك على استخدام هذا المنتج. يرجى الاسترخاء أثناء القياس. يرجى وضع الدم على شريط الاختبار.

2. حدد وضع القياس المناسب من خلال الضغط على Main button

لتحديد وضع القياس، يُرجى الرجوع إلى القسم "أوضاع القياس الأربعة".

3. الحصول على عينة دم

استخدم جهاز الوخز المعد مسبقًا لثقب الموقع المطلوب. قم بإزالة أول قطرة من الدم بقطعة قطن نظيفة. يجب أن يكون حجم قطرة الدم على الأقل بحجم (الحجم الفعلي)، والذي يساوي 0.5 ميكرو لتر (µL). اضغط حول منطقة الوخز برفق للحصول على قطرة دم أخرى. كن حذرًا حتى لا تلطخ عينة الدم.





#### 4. ضع العينة

قم بوضع قطرة الدم برفق على الثقب الماص لشريط الاختبار بزاوية مائلة. يجب ملء نافذة التأكيد بشكل كامل إذا تم وضع عينة دم كافية. لا تقم بإزالة إصبعك حتى تسمع صوت صافرة.

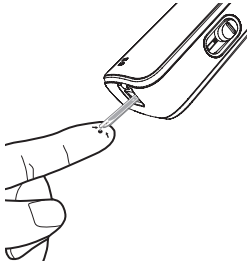

#### الدليل الصوتي

يرجى وضع الدم على الشريط.

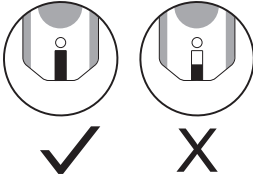

#### ملاحظة:

- لا تضغط على موضع الثقب عند وضع شريط الاختبار عليه ولا تحاول تلطix الدم.
- إذا لم تقم بوضع عينة دم على شريط الاختبار خلال 3 دقائق، فسيتم إيقاف تشغيل جهاز القياس تلقائيًا. يجب إزالة شريط الاختبار ثم إعادة إدخاله لبدء اختبار جديد.
- يجب ملء نافذة التأكيد بالدم قبل أن يبدأ جهاز القياس في العد تنازلي. لا تحاول أبدًا إضافة المزيد من الدم إلى شريط الاختبار بعد إبعاد قطرة الدم. تخلص من شريط الاختبار المستخدم وقم بإعادة الاختبار باستخدام شريط اختبار جديد.
- إذا كنت تواجه مشكلة في ملء نافذة التأكيد، فيرجى الاتصال بأخصائي الرعاية الصحية أو بخدمة العملاء المحليين لطلب المساعدة.

## 5. قم بقراءة النتيجة

ستظهر نتيجة اختبار مستوى سكر الدم بعد قيام جهاز القياس بالعد التنازلي إلى 0. وسيتم تخزين نتيجة اختبار مستوى سكر الدم هذه في الذاكرة تلقائياً..

(mmol/L 5.6 = mg/dL 100)

## الدليل الصوتي

مستوى سكر الدم هو (رقم) ملليجرام لكل ديسيلتر.



## 6. أخرج شريط الاختبار المستخدم

أخرج شريط الاختبار عن طريق الضغط على زر الإخراج الموجود على الجانب. استخدم سناً حاداً للتخلص من شرائط الاختبار المستخدمة. سيقوم جهاز القياس بإيقاف تشغيل نفسه تلقائياً.

اتبع دائماً التعليمات الواردة في مرفق جهاز الوخز عند إزالة إبرة الوخز.



## تحذير:

قد تشكل إبرة الوخز وشريط الاختبار المستخدمان مخاطر حيوية. يرجى التخلص منهما بعناية وفقاً للتعليمات المحلية في منطقتك.

# ذاكرة جهاز القياس

يخزن جهاز القياس آخر 450 نتيجة اختبار لمستوى سكر الدم إلى جانب التواريخ والأوقات ذات الصلة في الذاكرة الخاصة به. للدخول إلى ذاكرة جهاز القياس، ابدأ عندما يكون جهاز القياس مغلقاً.

## استعراض نتائج الاختبار

### 1. اضغط ثم حرر Main button

ستظهر "M" على الشاشة. اضغط على

Main button مرة أخرى، وستكون القراءة الأولى التي تراها هي آخر نتيجة لمستوى سكر الدم مع تاريخها ووقتها ووضع القياس.

(mmol/L 16.7 = mg/dL 300)

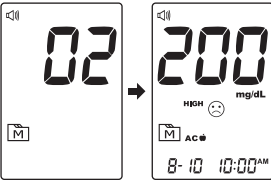
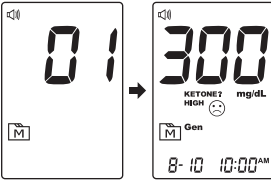
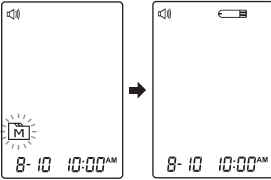

### 2. اضغط على Main button لاستدعاء نتائج

الاختبارات المخزنة في جهاز القياس مع كل ضغطة. بعد

استعراض آخر نتائج اختبار، اضغط على

Main button مرة أخرى وسيتم إيقاف تشغيل جهاز القياس.

(mmol/L 1.11 = mg/dL 200)

## الدليل الصوتي

مستوى سكر الدم هو (رقم) ملليجرام لكل ديسيلتر.

## استعراض متوسط نتائج مستويات سكر الدم اليومية

### 1. اضغط على Main button وحرره.

عندما يظهر "M" على الشاشة، استمر في الضغط على Main button لمدة 3 ثوانٍ حتى يظهر "DAY AVG" الوامض. حرر Main button وعندها ستظهر نتيجة متوسط نتائج الأيام السبعة التي تم قياسها في الوضع العام على شاشة العرض.

(mmol/L 6.5 = mg/dL 001)

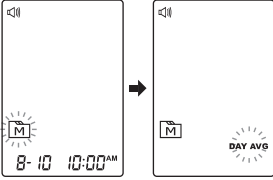

### 2. اضغط على Main button لاستعراض متوسط نتائج 14- و21- و28- و60- و90- يومًا المخزنة في كل وضع قياس بالترتيب Gen وAC وPC.

### 3. الخروج من ذاكرة جهاز القياس. استمر في الضغط على Main button وسيقوم جهاز القياس بإيقاف التشغيل بعد عرض آخر نتيجة اختبار.

#### ملاحظة:

- عندما تريد الخروج من الذاكرة، اضغط باستمرار على Main button لمدة 5 ثوانٍ أو اتركه دون أي إجراء لمدة 3 دقائق. سيقيم جهاز القياس بإيقاف التشغيل تلقائيًا.
- لا يتم تضمين نتائج اختبار محلول الضبط في متوسط اليوم.
- إذا كنت تستخدم جهاز القياس لأول مرة، فسيتم عرض "---" عند استدعاء نتائج الاختبارات أو استعراض متوسط النتيجة. ويشير إلى عدم وجود أية نتيجة اختبار في الذاكرة.

في **FORA Diamond VOICE** يتم نقل البيانات بطريقتين؛ حيث يستخدم جهاز القياس إما وصلة USB أو البلوتوث لنقل البيانات، رجاء فحص صندوق جهاز القياس كوسيلة نقل لجهاز القياس.

### نقل البيانات عبر كابل (DM20a)

يمكنك استخدام جهاز القياس مع كابل واجهة ونظام برنامج الرعاية الصحية لعرض نتائج الاختبارات على الكمبيوتر الشخصي. لمعرفة المزيد حول نظام برنامج الرعاية الصحية أو الحصول على كابل الواجهة بشكل منفصل، يرجى الاتصال بخدمات العملاء المحليين أو مكان الشراء للحصول على المساعدة.

#### 1. الحصول على الكابل المطلوب وتثبيت البرنامج.

لتنزيل نظام برنامج الرعاية الصحية، يرجى زيارة موقع ويب **ForaCare Suisse AG**، على [www.foracare.ch](http://www.foracare.ch)

#### 2. التوصيل بالكمبيوتر الشخصي

قم بتوصيل الكابل بمنفذ USB في الكمبيوتر. أثناء إيقاف تشغيل جهاز القياس، قم بتوصيل الطرف الآخر لكابل USB بمنفذ بيانات جهاز القياس. سيظهر "USB" (كمبيوتر) على شاشة عرض جهاز القياس، ويشير ذلك إلى أن جهاز القياس في وضع الاتصال.

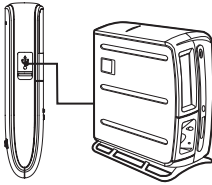

#### 3. نقل البيانات

لنقل البيانات، اتبع التعليمات المقدمة مع البرنامج. سيتم نقل النتائج مع التاريخ والوقت. قم بإزالة الكابل وسيتم إيقاف تشغيل جهاز القياس تلقائيًا.

## نقل البيانات عبر بلوتوث (DM20b)

يمكنك استخدام جهازك iOS (5.0.1 أو أعلى) أو جهاز أندرويد (API 4.3 مستوى 18 أو أعلى) أو جهاز الكمبيوتر الشخصي (ويندوز 8 أو أعلى) لتنزيل البيانات من جهاز القياس عبر بلوتوث. اتبع الخطوات الموضحة أدناه لنقل البيانات من جهاز القياس. يرجى الاتصال بخدمة العملاء المحليين أو مكان الشراء للحصول على المساعدة.

يُرجى مراعاة اكتمال الاقتران بين جهاز القياس ومستقبل البلوتوث قبل نقل البيانات.

1. شغل خاصية البلوتوث الموجودة في الجانب الأيمن من جهاز قياس سكر الدم، وكذلك شغلها في هاتفك المحمول.

2. والآن سيبدأ هاتفك المحمول في البحث عن إشارة بلوتوث للاقتران معها.

3. وبمجرد أن يجد الهاتف المحمول جهاز قياس سكر الدم؛ حيث سيظهر اسم جهاز القياس في قائمة الاقتران. رجاء الاختيار والإضافة إلى القائمة.

4. على هاتفك المحمول، سيظهر جهاز قياس سكر الدم كجهاز مقترن وعلى جهاز قياس سكر الدم ستجد أن إضاءة مؤشر البلوتوث LED ثابتة، مشيرًا إلى أن اقتران الأجهزة تم بنجاح.

### مؤشر البلوتوث على جهاز قياس سكر الدم:

مؤشر البلوتوث	الحالة
وميض سريع	جهاز القياس يبحث عن إشارة جهاز البلوتوث.
وميض بطيء	جهاز القياس يقترن بجهاز البلوتوث.
الإضاءة ثابتة	جهاز القياس ينقل البيانات الآن وتم التوصيل.

### مشكلات توافق الهاتف المحمول

تُطبّق خاصية البلوتوث بطرق مختلفة في الشركات المختلفة المصنعة للهواتف المحمولة. لسوء الحظ، بعض أنواع الهواتف المحمولة لا تتوافق إلا مع أنواع معينة من الأجهزة، بما في ذلك خاصية البلوتوث. إذا حدثت مشكلة في الاتصال بين هاتفك المحمول وجهاز قياس سكر الدم، أو إذا لم تكن متأكدًا من إمكانيات البلوتوث في هاتفك المحمول، يرجى الرجوع إلى دليل هاتفك المحمول أو دليل جهاز قياس سكر الدم، أو بدلاً من ذلك اتصل بخدمة العملاء المحليين للحصول على مساعدة.

#### تحذير:

- عندما يكون جهاز القياس في وضع النقل، لن يتمكن من إجراء اختبار مستوى سكر الدم.
- تأكد من تشغيل البلوتوث في جهازك قبل نقل البيانات وأن جهاز القياس متواجد في نطاق الاستقبال.

يأتي جهاز القياس مزودًا ببطاريتين قلويتين 1,5 فولت بحجم AAA.

### إشارة ضعف البطارية

سيعرض جهاز القياس إحدى الرسائل الموضحة أدناه لتنبهك عند انخفاض طاقة جهاز القياس.



سيظهر الرمز "E-b" مع رسائل E-b والانخفاض: الطاقة الكهربائية ليست كافية لإجراء الاختبار. رجاء تغيير البطاريات على الفور.

### استبدال البطارية

لاستبدال البطارية، تأكد من إيقاف تشغيل جهاز القياس.

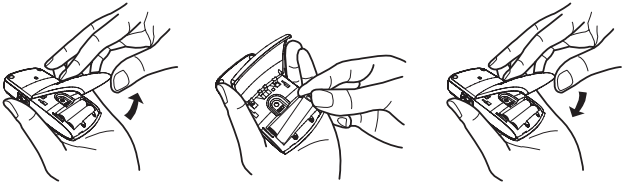

1. اضغط على حافة غطاء البطارية وارفعه لأعلى لإزالته.
2. قم بإزالة البطاريات القديمة واستبدالها ببطاريتين قلويتين 1.5 فولت بحجم AAA.
3. أغلق غطاء البطارية. إذا تم تركيب البطارية بشكل صحيح، فستسمع صوت "صافرة" بعد ذلك.

### ملاحظة:

- لا يؤثر استبدال البطارية على نتائج الاختبارات المخزنة في الذاكرة.

- وكما هو الحال مع البطاريات الصغيرة، يجب حفظ هذه البطاريات بعيدًا عن متناول الأطفال. في حالة ابتلاع هذه البطاريات، يجب طلب المساعدة الطبية على الفور.
- قد تتسرب من البطاريات مواد كيميائية إذا لم يتم استخدامها لمدة طويلة. قم بإزالة البطارية إذا كنت لن تستخدم الجهاز لفترة طويلة (أي لمدة ثلاثة أشهر أو أكثر).
- تخلص من البطارية بشكل سليم وفقًا للوائح البيئية المحلية.

## العناية بجهاز القياس

لتجنب وصول الأوساخ أو الأتربة أو الملوثات الأخرى إلى جهاز القياس وشرائط الاختبار، اغسل يديك وجفهما جيدًا قبل الاستخدام.

### التنظيف

- لتنظيف جهاز القياس من الخارج، امسحها بقطعة قماش مبللة بماء من الصنبور أو بمنظف متعادل، ثم جفف الجهاز بقطعة قماش جافة وناعمة. لا تشطفه بالماء.
- لا تستخدم مذيبات عضوية لتنظيف جهاز القياس.

### تخزين جهاز القياس

- ظروف التخزين: من -20 إلى 60 درجة مئوية (-4 إلى 140 درجة فهرنهايت)، وأقل من 95% رطوبة نسبية.
- قم دومًا بتخزين جهاز القياس أو نقله في حقيبة تخزينه الأصلية.
- تجنب سقوط الجهاز أو تعريضه لصدمات شديدة.
- تجنب التعرض لأشعة الشمس المباشرة والرطوبة العالية.

### التخلص من جهاز القياس

- يجب التعامل مع جهاز القياس المستخدم على أنه ملوث وقد يحمل خطر العدوى أثناء عملية القياس. يجب إزالة البطاريات الموجودة في هذا المقياس المستخدم والتخلص من المقياس وفقًا للوائح المحلية.
- يقع المقياس خارج نطاق التوجيه الأوروبي EU-Directive/19/2012 بشأن نفايات الأجهزة الكهربائية والإلكترونية (WEEE).



## العناية بشرائط الاختبار

- ظروف التخزين: من 2 إلى 32 درجة مئوية (35.6 إلى 89.6 درجة فهرنهايت)، وأقل من 85% رطوبة نسبية. تجنب تجميد المحلول.
- قم بتخزين شرائط الاختبار في القارورة الأصلية فقط. ولا تنقلها إلى حاوية أخرى.
- خزن عبوات شرائط الاختبار في مكان بارد وجاف. تحفظ بعيدًا عن ضوء الشمس المباشر والحرارة.
- بعد إزالة شريط الاختبار من القارورة، قم بإغلاق غطاء القارورة بإحكام على الفور.
- لا تلمس شريط الاختبار إلا بأيدي نظيفة وجافة.
- استخدم شريط الاختبار فور إخراجه من القارورة.
- اكتب تاريخ الفتح على مُلصق القارورة عند فتحها لأول مرة. تخلص من شرائط الاختبار المتبقية بعد مرور 3 أشهر.
- لا تستخدم شرائط الاختبار بعد انتهاء تاريخ صلاحيتها. حيث قد يؤدي ذلك إلى الحصول على نتائج غير دقيقة.
- لا تقم بثني شريط الاختبار أو قطعه أو تعديله بأي شكل.
- احفظ قارورة الشرائط بعيدًا عن متناول الأطفال حيث قد يسبب الغطاء وشريط الاختبار خطر الاختناق. في حالة ابتلاع أي منهما، يجب استشارة الطبيب على الفور للمساعدة.
- للحصول على مزيد من المعلومات، يرجى مراجعة مرفق عبوة شرائط الاختبار.

## معلومات هامة حول محلول الضبط

- لا تستخدم إلا محاليل ضبط FORA مع جهاز القياس.
- لا تستخدم محلول الضبط بعد تاريخ انتهاء صلاحيته أو بعد ثلاثة أشهر من تاريخ أول فتح له. اكتب تاريخ الفتح على قارورة محلول الضبط وتخلص من المحلول المتبقي بعد ثلاثة أشهر.
- يوصى بإجراء اختبار محلول الضبط في درجة حرارة الغرفة (20 إلى 25 درجة مئوية / 68 إلى 77 درجة فهرنهايت). تأكد من وجود محلول الضبط وجهاز القياس وشرائط الاختبار في نطاق درجة الحرارة المحدد قبل إجراء الاختبار.
- رج القارورة قبل الاستخدام وتخلص من أول قطرة من محلول الضبط وامسح طرف المؤزّع لضمان الحصول على عينة نقيّة ونتيجة دقيقة.
- قم بتخزين محلول الضبط محكم الغلق في درجة حرارة بين 2 و30 درجة مئوية (36 و86 درجة فهرنهايت). **تجنب** تجميد المحلول.

# استكشاف مشكلات الجهاز وإصلاحها

إذا اتبعت الإجراء الموصى به ولكن استمرت المشكلة أو ظهرت رسائل خطأ غير الرسائل الواردة أدناه، يرجى الاتصال بخدمة العملاء المحليين. لا تحاول إصلاح المشكلة بنفسك ولا تحاول مطلقاً فك جهاز القياس تحت أي ظروف.

## قراءات النتائج

ماذا تعني			الرسائل
20 > ملجم/ديسيلتر (1,1 ملليمول/لتر)			<b>L<sub>o</sub></b>
20 إلى 69 ملجم/ديسيلتر (1,1 إلى 3,8 ملليمول/لتر)			<b>LOW</b> 😞
Gen	PC Ȳ	AC ȳ	😊
70 إلى 119 ملجم/ديسيلتر (3,9 إلى 6,6 ملليمول/لتر)	70 إلى 179 ملجم/ديسيلتر (3,9 إلى 9,9 ملليمول/لتر)	70 إلى 129 ملجم/ديسيلتر (3,9 إلى 7,2 ملليمول/لتر)	
Gen	PC Ȳ	AC ȳ	<b>HIGH</b> 😞
120 إلى 239 ملجم/ديسيلتر (6,7 إلى 13,3 ملليمول/لتر)	180 إلى 239 ملجم/ديسيلتر (9,9 إلى 13,3 ملليمول/لتر)	130 إلى 239 ملجم/ديسيلتر (7,2 إلى 13,3 ملليمول/لتر)	
240 ≤ ملجم/ديسيلتر (13,3 ملليمول/لتر)			<b>KETONE?</b> 😞
600 < ملجم/ديسيلتر (33,3 ملليمول/لتر)			<b>H<sub>i</sub></b>

الرسالة	ماذا يقول جهاز القياس	ماذا تعني	ماذا تفعل
	صفارة الخطأ فقط	تظهر عندما لا تتمكن البطاريات من توفير طاقة كافية للاختبار.	استبدل البطاريات على الفور.
	صفارة الخطأ فقط	تظهر عند إدخال شريط اختبار مستخدم.	كرر الاختبار بشريط اختبار جديد.
	صفارة الخطأ فقط	تظهر عندما تكون درجة حرارة الجو أقل من نطاق تشغيل الجهاز.	نطاق تشغيل الجهاز من 10 إلى 40 درجة مئوية (50 إلى 104 درجة فهرنهايت). كرر الاختبار بعد أن يكون جهاز القياس وشريط الاختبار في نطاق درجة الحرارة الموضح أعلاه.
	صفارة الخطأ فقط	تظهر عندما تكون درجة حرارة الجو أعلى من نطاق تشغيل الجهاز.	
 	صفارة الخطأ فقط	توجد مشكلة في جهاز القياس.	كرر الاختبار باستخدام شريط اختبار جديد. إذا استمر توقف جهاز القياس عن العمل، يُرجى الاتصال بخدمة العملاء لطلب المساعدة.

ماذا تفعل	ماذا تعني	ماذا يقول جهاز القياس	الرسالة
<p>كرر الاختبار باستخدام شريط اختبار جديد. إذا استمر توقف جهاز القياس عن العمل، يُرجى الاتصال بخدمة العملاء لطلب المساعدة.</p>	<p>توجد مشكلة في جهاز القياس.</p>	<p>صفارة الخطأ فقط</p>	 <p>The image shows four digital display panels, each with a small label above the code and a triangle warning symbol below it. The first panel is labeled 'CJ' and shows 'E-0'. The second panel is labeled 'CJ' and shows 'E-3'. The third panel is labeled 'CJ' and shows 'E-A'. The fourth panel is labeled 'CJ Code' and shows 'E-C'.</p>

## استكشاف المشكلات وإصلاحها

1. إذا لم يعرض جهاز المراقبة رسالة بعد إدخال شريط اختبار:

السبب المحتمل	ماذا تفعل
البطاريات مستنفدة.	استبدل البطاريات.
تم إدخال شريط الاختبار مقلوبًا أو لم يتم إدخاله بالكامل.	أدخل شريط الاختبار من طرف قضبان الاتصال أولاً مع جعلها موجهة لأعلى.
جهاز القياس معيب أو شرائط الاختبار معيبة.	يرجى الاتصال بخدمة العملاء.

2. إذا لم يبدأ الاختبار بعد وضع العينة:

السبب المحتمل	ماذا تفعل
عينة الدم غير كافية.	كرر الاختبار باستخدام شريط جديد مع كمية أكبر من عينة الدم.
شريط الاختبار معيب.	كرر الاختبار باستخدام شريط اختبار جديد.
تم وضع العينة بعد إيقاف التشغيل التلقائي (دقيقتان بعد آخر إجراء قام به المستخدم).	كرر الاختبار باستخدام شريط اختبار جديد. قم بوضع عينة فقط عند ظهور وميض " هـ " على شاشة العرض..
جهاز القياس معيب.	يرجى الاتصال بخدمة العملاء.

3. إذا كانت نتيجة اختبار محلول الضبط خارج النطاق:

السبب المحتمل	ماذا تفعل
حدث خطأ أثناء إجراء الاختبار.	اقرأ التعليمات جيداً وكرر الاختبار مرة أخرى.
لم يتم رج قارورة محلول الضبط بشكل جيد.	رج محلول الضبط بقوة وكرر الاختبار مرة أخرى.
محلول الضبط منتهي الصلاحية أو ملوث.	تحقق من تاريخ انتهاء صلاحية محلول الضبط.
محلول الضبط شديد السخونة أو البرودة.	يجب أن يكون محلول الضبط وجهاز القياس وشرائط الاختبار في درجة حرارة الغرفة 20 إلى 25 درجة مئوية (68 إلى 77 درجة فهرنهايت) قبل الاختبار.
شريط الاختبار معيب.	كرر الاختبار باستخدام شريط اختبار جديد.
حدث خلل في جهاز القياس	يرجى الاتصال بخدمة العملاء.

# المعلومات التفصيلية

يقدم لك جهاز القياس نتائج متساوية للدم الكامل.

النطاق الطبيعي لمستوى السكر في بلازما الدم لغير المصابين بمرض السكري (ملجم/ديسيلتر)	الوقت في اليوم
> 100 ملجم/ديسيلتر (5,6 ملليمول/لتر)	صائم وقبل تناول الوجبة
> 140 ملجم/ديسيلتر (7,8 ملليمول/لتر)	بعد ساعتين من تناول الوجبة

المصدر: الجمعية الأمريكية لمرض السكري (2012). توصيات الممارسات السريرية. رعاية مرضى السكري، 35 (ملحق 1): 100S1-S.

يرجى استشارة طبيبك لتحديد النطاق المستهدف الأفضل بالنسبة لك.

## معاني الرموز

المعنى	الرمز	المعنى	الرمز
جهاز طبي للتشخيص من خلال تحليل عينات		تنبيه، راجع المستندات المقدمة مع المنتج	
لا تُعد الاستخدام		معقم بالإشعاع	
راجع التعليمات لمعرفة طريقة الاستخدام		لا تستخدم المنتج في حالة تلف العبوة	
يحفظ بعيدًا عن أشعة الشمس		رقم الطراز	
يحفظ في مكان جاف		التخلص من المعدات التالفة	
حدود درجة الحرارة		البطارية	
للاستخدام قبل / تاريخ انتهاء		3 فولت DC	
حدود الرطوبة		تخلص من العبوة بصورة سليمة بعد الاستخدام	
'سُتخدَم خلال 6 أشهر بعد أول فتح		علامة CE	
شفرة التشغيل		الرقم التسلسلي	
		الشركة المصنعة	

# المواصفات

رقم الطراز: FORA DM20a / FORA DM20b

الأبعاد والوزن: 104,4 x 58 x 23 مم، 71,2 جرام

مصدر الطاقة: طاريتان قلويتان 1.5 فولت بحجم AAA

شاشة العرض: LCD

الذاكرة: 450 نتيجة قياس مع التاريخ والوقت

الخرج: واجهة Bluetooth / USB

الاكتشاف التلقائي للأقطاب الكهربائية عند إدخالها

اكتشاف تلقائي لتحميل العينة

العد التنازلي التلقائي لزمن التفاعل

إيقاف تشغيل تلقائي بعد مرور 3 دقائق دون إجراء

تحذير درجة الحرارة

**ظروف التشغيل:**

من 10 إلى 40 درجة مئوية (50 إلى 104 درجة فهرنهايت)، أقل من 85% رطوبة نسبية. (عدم تكثف)

**ظروف التخزين/النقل:**

من -20 إلى 60 درجة مئوية (-4 إلى 140 درجة فهرنهايت)، رطوبة نسبية أقل من 95%.

وحدات القياس: ملجم/ديسيلتر أو ملليمول/لتر

نطاق القياس: من 20 إلى 600 ملجم/ديسيلتر (من 1.1 إلى 33.3 ملليمول/لتر)

تم اختبار هذا الجهاز للتأكد من مطابقته لمتطلبات السلامة الكهربائية في المعايير: IEC/EN061010-1, IEC/EN 61010-2-101, EN 61326-1, IEC/EN 61326-2-6, EN 301 489-17, EN 300 328.