

# FORA® COMFORT check G40



Blood Glucose Monitoring System

نظام قیاس سکر الدم

Système de contrôle de la glycémie

دستگاه اندازه گیری قند خون

**Owner's Manual**

دلیل المالك

**Manuel de l'utilisateur**

ربراک یامنهار هچرتفد



## Safety Information

Read the following *Safety Information* thoroughly before using the device.

- Use this device **ONLY** for the intended use described in this manual.
- Do **NOT** use accessories which are not specified by the manufacturer.
- Do **NOT** use the device if it is not working properly or if it is damaged.
- Do **NOT** use the equipment in places where aerosol sprays are being used or where oxygen is being administered.
- Do **NOT** under any circumstances use the device on newborns, infants, or people who cannot communicate.
- This device does **NOT** serve as a cure for any symptoms or diseases. The data measured is for reference only. Always consult your doctor to have the results interpreted.
- Before using this device to test blood glucose, read all instructions thoroughly and practice the test. Carry out all the quality control checks as directed.
- Keep the device and testing equipment away from young children. Small items such as the battery cover, batteries, test strips, lancets and vial caps are choking hazards.
- Use of this instrument in a dry environment, especially if synthetic materials are present (synthetic clothing, carpets etc.) may cause damaging static discharges that may cause erroneous results.
- Do not use this instrument in close proximity to sources of strong electromagnetic radiation, as these may interfere with the accurate operation.

**KEEP THESE INSTRUCTIONS IN A SAFE PLACE**

## Important Information

- Severe dehydration and excessive water loss may cause readings which are lower than actual values. If you believe you are suffering from severe dehydration, consult a healthcare professional immediately.
- If your blood glucose results are lower or higher than usual, and you do not have any symptoms of illness, first repeat the test. If you have symptoms or continue to get results which are higher or lower than usual, follow the treatment advice of your healthcare professional.
- Use only fresh whole blood samples to test your blood glucose. Using other substances will lead to incorrect results.
- If you are experiencing symptoms that are inconsistent with your blood glucose test results and you have followed all the instructions given in this owner's manual, contact your healthcare professional.
- We do not recommend using this product on severely hypotensive individuals or patients in shock. Readings which are lower than actual values may occur for individuals experiencing a hyperglycaemic-hyperosmolar state, with or without ketosis. Please consult the healthcare professional before use.
- The measurement unit used for indicating the concentration of blood glucose can have mg/dL or mmol/L. The approximate calculation rule for conversion of mg/dL in mmol/L is:

mg/dL	Divided by 18	= mmol/L
mmol/L	Times 18	= mg/dL

For example:

1)  $120 \text{ mg/dL} \div 18 = 6.6 \text{ mmol/L}$

2)  $7.2 \text{ mmol/L} \times 18 = 129 \text{ mg/dL}$  approximately

# Introduction

## Intended Use

This system is intended for use outside the body (*in vitro* diagnostic use) by people with diabetes at home and by health care professionals in clinical settings as an aid to monitoring the effectiveness of diabetes control. It is intended to be used for the quantitative measurement of glucose (sugar) in fresh whole blood samples (from the finger, palm, forearm and upper arm).

It should not be used for the diagnosis of diabetes, or testing on newborns.

## Test Principle

Your system measures the amount of sugar (glucose) in whole blood. The glucose testing is based on the measurement of electrical current generated by the reaction of glucose with the reagent of the strip. The meter measures the current, calculates the blood glucose level, and displays the result. The strength of the current produced by the reaction depends on the amount of glucose in the blood sample.

## Meter Overview

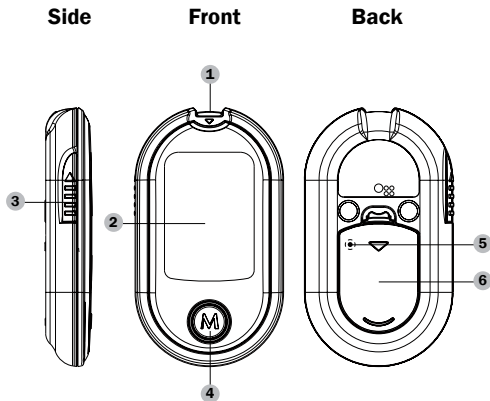

1. Test Slot
2. Display Screen
3. Test Strip Ejector
4. M Button
5. SET Button
6. Battery compartment

## Screen Display

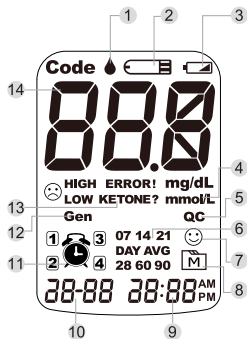

- |                          |                          |
|--------------------------|--------------------------|
| 1. Blood drop symbol     | 8. Memory symbol         |
| 2. Test strip symbol     | 9. Time                  |
| 3. Low battery symbol    | 10. Date                 |
| 4. Measurement unit      | 11. Alarm                |
| 5. Control solution mode | 12. General testing mode |
| 6. Day average           | 13. Ketone warning       |
| 7. Face/Low/High symbol  | 14. Test result          |

## Getting Started

### Initial Setup

Before using your meter for the first time or if you change the meter battery, you should check and update these settings. Make sure you complete the steps below and have your desired settings saved:

#### ► Enter the Setting Mode

Start with the meter off (no test strip inserted). Press SET to turn on the meter.

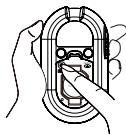

#### Step 1: Setting the date.

With the year flashing, press **M** until the correct year appears. Press SET.

With the month flashing, press **M** until the correct month appears. Press SET.

With the day flashing, press **M** until the correct day appears. Press SET.

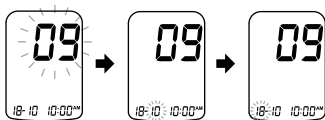

### Step 2: Setting the time format.

Press and release **M** to select the desired time format --- 12h or 24h. Press SET.

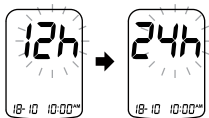

### Step 3: Setting the time.

With the hour flashing, press **M** until the correct hour appears. Press SET.

With the minute flashing, press **M** until the correct minute appears. Press SET.

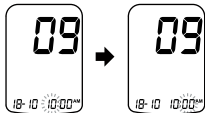

### Step 4: Deleting the memory.

With "dEL" and "**M**" symbol on the display, press **M** and select

"no" to keep the results in memory then press SET to skip.

To delete all the results, press **M** and select "YES". Then press SET button to delete all memory. "OK" is displayed in the meter, which indicates that all data stored is deleted.

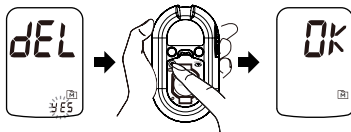

### Step 5: Setting the reminder alarm.

You may set up any or all of the reminder alarms (1-4). The meter displays "On" or "OFF" and "", press **M** to turn on or turn off to set the first reminder alarm.

Press **M** to select "On", then press SET to set the hour. When the hour is flashing, press **M** to add an hour. Press SET to confirm and go to minutes, press **M** to add one minute. Hold **M** longer to add faster. Press SET to confirm and go to the next alarm setting.

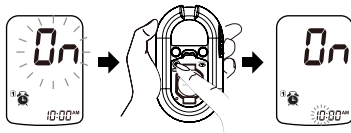

If you do not want to set an alarm, press SET to skip this step.

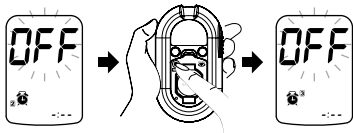

If you want to turn off an alarm, find the alarm number by pressing SET in the setting mode, press **M** to change from "ON" to "OFF".

At the time of your alarm, the meter will beep and automatically turn on. You can press **M** to silence the alarm and insert a test strip to begin testing. If you do not press **M**, the meter will beep for 2 minutes then switch off. If you do not want to test at this time, press **M** to switch off the meter.

Press SET to turn off the meter. The meter repeats all your settings before shutdown.

**Congratulations! You have completed all settings!**

**Note:**

- These parameters can **ONLY** be changed in the setting mode.
- If the meter is idle for 3 minutes during the setting mode, it will switch off automatically.

## Before Testing

### Control Solution Testing

FORA Control Solution contains a known amount of glucose that reacts with test strips and is used to ensure your meter and test strips are working together correctly.

**Do a control solution test when:**

- ✓ you suspect the device or test strips are not working properly.
- ✓ your blood glucose test results are not consistent with how you feel, or if you think the results are not accurate, or
- ✓ you have dropped or think you may have damaged the meter.

### Performing a Control Solution Test

**Step 1: Insert the test strip to turn on the meter.**

Insert the test strip into the meter. Wait for the meter to display the test strip and blood drop symbols.



**Step 2: Press M to mark this test as a control solution test.**  
If you press **M** again, the “QC” will disappear and this test is no longer a control solution test.

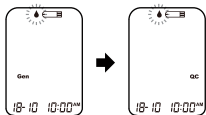

**Step 3: Apply control solution.**

Shake the control solution vial thoroughly before use. Squeeze out a drop and wipe it off, then squeeze out another drop and place it on the tip of the vial cap. Hold the meter to move the absorbent hole of the test strip to touch the drop. Once the confirmation window fills completely, the meter will begin counting down. To avoid contaminating the control solution do not directly apply control solution onto a strip.

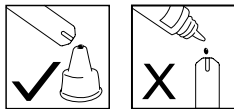

**Step 4: Read and compare the result.**

After counting down to 0, the control solution test result will appear on the display. Compare this result with the range printed on the test strip vial and it should fall within this range. If not, please read the instructions again and repeat the control solution test.

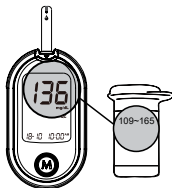

**Note:**

- The control solution range printed on the test strip vial is for control solution use only. It is not a recommended range for your blood glucose level.
- See the **Meter Maintenance** section for important information about your control solutions.

**Out-of-range results:**

If you continue to have test results fall outside the range printed on the test strip vial, the meter and strips may not be working properly. **Do NOT** test your blood. Contact the local customer service or place of purchase for help.



# Testing Your Blood Glucose

## Test Strip Appearance

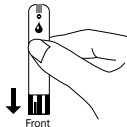
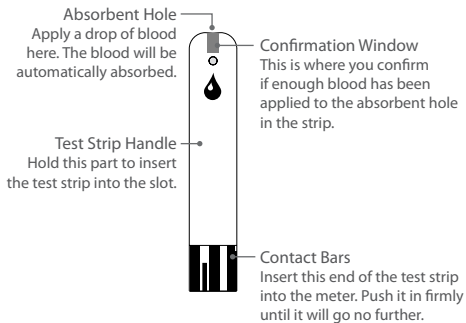

### ATTENTION:

The front side of test strip should face up when inserting test strip. Test results might be wrong if the contact bar is not fully inserted into the test slot.

### Note:

The FORA COMFORT check G40 meter should only be used with FORA COMFORT check G40 Test Strips.

To reduce the chance of infection:

- Never share a lancet or the lancing device.
- Always use a new, sterile lancet. Lancets are for single use only.
- Avoid getting hand lotion, oils, dirt, or debris in or on the lancets and the lancing device.

## Preparing the Lancing Device for Blood Testing

Please follow the instructions in the lancing device insert for collecting a blood sample.

## Preparing the Puncture Site

Stimulating blood perfusion by rubbing the puncture site before blood extraction has a significant influence on the glucose value obtained. Blood from a site that has not been rubbed exhibits a measurably different glucose concentration than blood from the finger. When the puncture site was rubbed prior to blood extraction, the difference was significantly reduced.

**Please follow the suggestions below before obtaining a drop of blood:**

- **Wash and dry your hands before starting.**
- Select the puncture site either at fingertips or another body

parts (please see section “Alternative Site Testing” (AST) on how to select the appropriate sites).

- Rub the puncture site for about 20 seconds before penetration.

### ► Fingertip Testing

Press the lancing device’s tip firmly against the side of your fingertip. Press the release button to prick your finger, then a click indicates that the puncture is complete.



### ► Blood from Sites Other Than the Fingertip

Press the lancing device’s tip firmly against the side of your fingertip. Press the release button to prick your finger, then a click indicates that the puncture is complete.

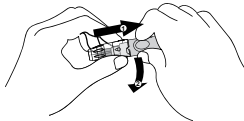

### Note:

- Choose a different spot each time you test. Repeated punctures at the same spot may cause soreness and calluses.
- Please consult your health care professional before you begin AST.

- It is recommended to discard the first drop of blood as it might contain tissue fluid, which may affect the test result.

## Alternative Site Testing

**Important: There are limitations with AST (Alternative Site Testing). Please consult your health care professional before you perform AST.**

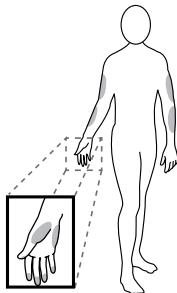

### What is AST?

Alternative site testing (AST) means that people use parts of the body other than the fingertips to check their blood glucose levels. This system allows you to test on the palm, the forearm or the upper arm

### What is the advantage?

Fingertips feel pain more readily because they are full of nerve endings (receptors). At other body sites, since nerve endings are not so condensed, you will not feel as much pain as on the fingertips.

### When to use AST?

Food, medication, illness, stress and exercise can affect blood glucose levels. Capillary blood at the fingertip reflects these changes faster than capillary blood at other sites. Thus, when testing blood glucose during or immediately after a meal, physical exercise, or any other event, **take a blood sample from your finger only.**

We strongly recommend that you perform AST **ONLY** at the following times:



- In a pre-meal or fasting state (more than 2 hours since the last meal).
- Two hours or more after taking insulin.
- Two hours or more after exercise.

Do **NOT** use AST if:

- You think your blood glucose is low.
- You are unaware of hypoglycemia
- You are testing for hyperglycemia
- Your AST results do not match the way you feel.
- Your routine glucose results are often fluctuate.

## Performing a Blood Glucose Test

### Step 1: Insert the test strip to turn on the meter.

Wait for the meter to display the test strip “” and blood drop “” symbol.

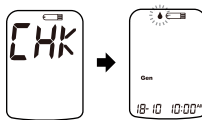

### Step 2: Obtaining a blood sample.

Use the pre-set lancing device to puncture the desired site. After penetration, discard the first drop of blood with a clean cotton swab. Gently squeeze the punctured area to obtain another drop of blood. Be careful **NOT** to smear the blood sample.

The volume of blood sample must be at least 0.7 microliter ( $\mu\text{L}$ ) of volume. ( actual size).



### Step 3: Apply the sample.

Hold the blood drop to touch the absorbent hole of the test strip. Blood will be drawn in and after the confirmation window is completely filled, the meter begins counting down.

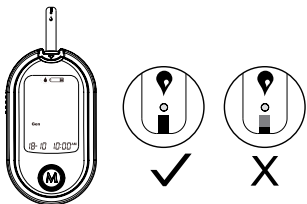

#### Note:

- Do not press the punctured site against the test strip or try to smear the blood.
- If you do not apply a blood sample to the test strip within 3 minutes, the meter will automatically turn off. You must remove and reinsert the test strip to start a new test.
- The confirmation window should be filled with blood before the meter begins to count down. **NEVER** try to add more blood to the test strip after the drop of blood has moved away. **Discard the used test strip and retest with a new one.**
- If you have trouble filling the confirmation window, please contact your health care professional or the local customer service for assistance.

#### Step 4: Read your result.

The result of your blood glucose test will appear after the meter counts down to 0. This blood glucose result will automatically be stored in the memory.



#### Step 5: Eject the used test strip and remove the lancet.

To eject the test strip, point the strip at a disposal container for sharp items. The meter will switch itself off automatically after the test strip is ejected.



#### Step 6: Always follow the instructions in the lancing device insert when removing the lancet.

#### WARNING!

The used lancet and test strip may be biohazards. Please discard them carefully according to your local regulations.

## Meter Memory

The meter stores the 450 most recent blood glucose test results along with respective dates and times in its memory. To enter the meter memory, start with the meter switched off:

### Reviewing Test Results

#### Step 1: Press M.

"M" will appear on the display. Press **M** again, and the first reading you see is the last blood glucose result along with date, time and the measuring mode.

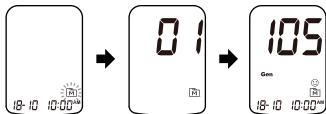

**Step 2: Press M** to recall the test results stored in the meter each time you press.

#### Step 3: Exit the meter memory.

After the last test results, press **M** again and the meter will be turned off.



## Reviewing Blood Glucose Day Average Results

#### Step 1: Press M.

When "M" appears on the display, keep pressing **M** for 3 seconds until the flashing "DAY AVG" appears. Release **M** and then your 7-day average result measured in general mode will appear on the display.



**Step 2: Press M to review** 14-, 21-, 28-, 60- and 90-day average results.

#### Step 3: Exit the meter memory.

Keep pressing **M** and the meter will turn off after displaying the last test result.



#### Note:

- Any time you wish to exit the memory, keep pressing **M** for 5 seconds or leave it without any action for 3 minutes. The meter will

switch off automatically.

- Control solution results are **NOT** included in the day average.
- If using the meter for the first time, “---” displays when you recall the test results or review the average result. It indicates that there is no test result in the memory.



## Maintenance

### Battery

Your meter comes with one 3V CR2032 lithium battery.

#### ► Low Battery Signal

The “” symbol appears along with display messages: The meter is functional and the result remains accurate, but it is time to change the battery.



The “” symbol appears with **E-b, Error and low**: The

power is not enough to do a test. Please change the battery immediately.



#### ► Replacing the Battery

To replace the battery, make sure that the meter is turned off.

**Step 1:** Press the edge of the battery cover and lift it up to remove.

**Step 2:** Remove the old battery and replace with one 3V CR2032 lithium battery.

**Step 3:** Close the battery cover. If the battery is inserted correctly, you will hear a “beep” afterwards.

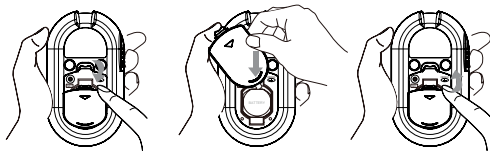

#### Note:

- Replacing the battery does not affect the test results stored in the memory.

- As with all small batteries, these batteries should be kept away from small children. If swallowed, promptly seek medical assistance.
- Battery might leak chemicals if unused for a long time. Remove the battery if you are not going to use the device for an extended period (i.e., 3 months or more).
- Properly dispose of the battery according to your local environmental regulations.

## Caring for Your Meter

To avoid the meter and test strips attracting dirt, dust or other contaminants, please wash and dry your hands thoroughly before use.

### ► Cleaning

- To clean the exterior of the device, wipe it with a cloth moistened with tap water or a mild cleaning agent, then dry the device with a soft dry cloth. Do **NOT** rinse with water.
- Do NOT use organic solvents to clean the meter.

### ► Meter Storage

- Storage condition: -20°C to 60°C (-4°F to 140°F), below 95% relative humidity.
- Always store or transport the device in its original storage case.
- Avoid dropping and heavy impact.
- Avoid direct sunlight and high humidity.

### ► Meter Disposal

The used meter should be treated as contaminated and may carry a risk of infection during measurement. The batteries in this used meter should be removed and the meter should be

disposed in accordance with local regulations.

The meter falls outside the scope of the European Directive 2002/96/ EC-Directive on waste electrical and electronic equipment (WEEE).

## Caring for Your Test Strips

- Storage conditions: 2°C to 30°C (35.6°F to 86°F), below 85% relative humidity. Do **NOT** freeze.
- Store your test strips in their original vial only. Do not transfer to another container.
- Store test strip packages in a cool and dry place. Keep away from direct sunlight and heat.
- After removing a test strip from the vial, immediately close the vial cap tightly.
- Touch the test strip with clean and dry hands.
- Use each test strip immediately after removing it from the vial.
- Write the opening date on the vial label when you first opened it. Discard remaining test strips after 6 months.
- Do not use test strips beyond the expiry date. This may cause inaccurate results.
- Do not bend, cut, or alter a test strip in any way.
- Keep the strip vial away from children since the cap and the test strip may be a choking hazard. If swallowed, promptly see a doctor for help.

For further information, please refer to the test strip package insert.

## Important Control Solution Information



- Use only FORA control solutions with your meter.
- Do not use the control solution beyond the expiry date or 3 months after first opening. Write the opening date on the control solution vial and discard the remaining solution after 3 months.
- It is recommended that the control solution test be done at room temperature (20°C to 25°C / 68°F to 77°F). Make sure your control solution, meter, and test strips are at this specified temperature range before testing.
- Shake the vial before use, discard the first drop of control solution, and wipe off the dispenser tip to ensure a pure sample and an accurate result.
- Store the control solution tightly closed at temperatures between 2°C and 30°C (35.6°F and 86°F). Do **NOT** freeze.

## System Troubleshooting



If you follow the recommended action but the problem persists, or error messages other than the ones below appear, please call your local customer service. Do not attempt to repair by yourself and never try to disassemble the meter under any circumstances.

## Result Readings



APPEARS	WHEN GLUCOSE
Lo	< 20 mg/dL (1.1mmol/L)

 <b>LOW</b>	20–69 mg/dL (1.1–3.8 mmol/L)
	70-119 mg/dL (3.9-6.6 mmol/L)
 <b>HIGH</b>	120-239 mg/dL (6.7-13.3 mmol/L)
<b>KETONE?</b>	≥ 240 mg/dL (13.3 mmol/L)
<b>H<sub>i</sub></b>	> 600 mg/dL (33.3mmol/L)

## Error Messages

MESSAGE	WHAT IT MEANS	WHAT TO DO
	Appears when the batteries cannot provide enough power for a test.	Replace the batteries immediately.
	Appears when a used test strip is inserted.	Repeat with a new test strip.
	Remove the strip after applying blood to the absorbent hole.	Re-test with a new test strip.



	Appears when ambient temperature is below system operation range.	System operation range is 10°C to 40°C (50°F to 104°F). Repeat the test after the meter and test strip are in the above temperature range.
	Appears when ambient temperature is above system operation range.	
	Problem with the meter.	
		Repeat the test with a new test strip. If the meter still does not work, please contact the customer service for assistance.

## Troubleshooting

1. If the meter does not display a message after inserting a test strip:

POSSIBLE CAUSE	WHAT TO DO
Batteries exhausted.	Replace the batteries
Test strip inserted upside down or incompletely.	Insert the test strip with contact bars end first and facing up.
Defective meter or test strips.	Please contact customer services.

2. If the test does not start after applying the sample:

POSSIBLE CAUSE	WHAT TO DO
Insufficient blood sample.	Repeat the test using a new test strip with larger volume of blood sample.
Defective test strip.	Repeat the test with a new test strip.
Sample applied after automatic switch-off (2 minutes after last user action).	Repeat the test with a new test strip. Apply sample only when flashing "  "
Defective meter.	Please contact customer services.

3. If the control solution testing result is out of range:

POSSIBLE CAUSE	WHAT TO DO
Error in performing the test.	Read instructions thoroughly and repeat the test again.
Control solution vial was poorly shaken.	Shake the control solution vigorously and repeat the test again.
Expired or contaminated control solution.	Check the expiry date of the control solution.
Control solution that is too warm or too cold.	Control solution, meter, and test strips should be at room temperature (20°C to 25°C / 68°F to 77°F) before testing.
Defective test strip.	Repeat the test with a new test strip.
Meter malfunction.	Please contact customer services.

## Detailed Information





















The device provides you with plasma equivalent results.

Time of day	Normal plasma glucose range for people without diabetes
Fasting and before meal	< 100 mg/dL (5.6 mmol/L)
2 hours after meals	< 140 mg/dL (7.8 mmol/L)

Source: American Diabetes Association (2012). *Clinical Practice Recommendations. Diabetes Care, 35 (Supplement 1): S1-100.*

**Please consult your doctor to determine a target range that works best for you.**

## Symbol Information

Symbol	Referent	Symbol	Referent
	For <i>in vitro</i> diagnostic use		Do not reuse
	Consult instructions for use		Storage/Transportation temperature limitation
	Use by		CE Mark
	Batch code		Manufacturer
	Serial number		Battery
	Keep away from sunlight		Disposal of waste equipment
	Keep Dry		Sterilized using irradiation
	Use within 6 months after opening		Do not use if package is damaged
	Storage/Transportation humidity limitation		Caution, consult accompanying documents
3V 	3 Volts DC		Dispose of the packaging properly after use
	Model number		

## Specifications

Dimension & Weight	92.35(L) x 53(W) x 16.8(H) mm, 43.6g
Power Source	One CR2032 lithium battery
Display	LCD
Memory	450 measurement results with respective date and time
Features	Auto electrode insertion detection Auto sample loading detection Auto reaction time count-down Auto switch-off after 3 minutes without action Temperature warning
Operating Condition	10°C to 40°C (50°F to 104°F), below 85% R.H. (non-condensing)
Storage/Transportation Condition	-20°C to 60°C (-4°F to 140°F), below 95% R.H.
Measurement Units	mg/dL or mmol/L
Measurement Range	20 to 600mg/dL (1.1 to 33.3mmol/L)

This device has been tested to meet the electrical and safety requirements of: IEC/EN 61010-1, IEC/EN 61010-2-101, EN 61326-, IEC/EN 61326-2-6, EN 301 489-17, EN 300 328.

## WARRANTY TERMS AND CONDITIONS

With respect to disposable products, ForaCare Suisse warrants to the original purchaser that, at time of delivery, each standard product manufactured by ForaCare Suisse shall be free from defects in material and workmanship and, when used for the purposes and indications described on the labeling, is fit for the purposes and indications described on the labeling. All warranties for a product shall expire as of the product expiration date, or if none, after two (2) year from the original date of purchase, as long as it has not been modified, altered, or misused. ForaCare Suisse warranty hereunder shall not apply if:

- (i) a product is not used in accordance with its instructions or if it is used for a purpose not indicated on the labeling;
- (ii) any repairs, alterations or other work has been performed by the buyer or others on such item, other than work performed with ForaCare Suisse's authorisation and according to its approved procedures; or
- (iii) the alleged defect is a result of abuse, misuse, improper maintenance, accident or the negligence of any party other than ForaCare Suisse.

The warranty set forth herein is conditioned upon proper storage, installation, use and maintenance in accordance with applicable written recommendations from ForaCare Suisse.

The warranty furnished hereunder does not extend to damaged items purchased hereunder resulting in whole or in part from the use of components, accessories, parts or supplies not furnished by ForaCare Suisse.

## معلومات السلامة

- اقرأ معلومات السلامة التالية جيداً قبل استخدام الجهاز.
- لا تستخدم هذا الجهاز إلا للغرض المقصود الموضح في هذا الدليل.
- لا تستخدم الملحقات التي لم تحددها الشركة المصنعة.
- لا تستخدم الجهاز إذا كان لا يعمل على نحو صحيح أو تعرّض للتلف.
- لا تستخدم الجهاز في أماكن يتم فيها استخدام بخاخات رش الأيروسول أو يتم فيها معالجة الأكسجين.
- لا تستخدم الجهاز تحت أي ظرف لحدِيثي الولادة أو الرضّع أو الأشخاص الذين لا يمكنهم التواصل.
- لا يُستخدم هذا الجهاز كعلاج لأي أعراض أو أمراض. 'ستخدم البيانات المقيسة كمرجع فحسب. استشر طبيبك دائماً لتفسير النتائج.
- قبل استخدام هذا الجهاز لقياس مستوى السكر في الدم، اقرأ جميع التعليمات بدقة قم بإجراء الاختبار. نفذ جميع فحوصات قياس الجودة وفقاً للتوجيهات.
- احفظ الجهاز ومستلزمات الاختبار بعيداً عن متناول الأطفال.
- يمكن أن تتسبب العناصر الصغيرة مثل غطاء البطارية والبطاريات وشرائط الاختبار والمشارط وأغطية القنينة في مخاطر الاختناق.
- قد ينتج عن استخدام هذا الجهاز في بيئة جافة، خاصة في وجود المواد الاصطناعية (الملابس الاصطناعية والسجاد إلى أخرى) شحنات ساكنة متلفة والتي قد تؤدي إلى الحصول على نتائج خاطئة.
- لا تستخدم هذا الجهاز على مقربة من مصادر الإشعاع الكهرومغناطيسي القوي، حيث يمكن أن تتداخل مع التشغيل الصحيح.

احتفظ بهذه التعليمات في مكان آمن

## معلومات مهمة

- قد يتسبب الجفاف وفقدان الشديان للماء في الحصول على قراءات أقل من القيم الفعلية. إذا كنت تعتقد أنك تعاني من جفاف شديد، فاستشر أخصائي الرعاية الصحية فوراً.
- إذا كانت نتائج الاختبار لديك أقل أو أعلى من المعتاد، ولا تظهر عليك أعراض المرض، فكرر الاختبار أولاً. إذا ظهرت لديك أعراض أو استمر حصولك على نتائج أعلى أو أقل من المعتاد، فاتبع النصائح العلاجية لأخصائي الرعاية الصحية الخاص بك.
- لا تستخدم سوى عينة دم كاملة جديدة لإجراء الاختبار. سيؤدي استخدام مواد أخرى إلى الحصول على نتائج غير صحيحة.
- إذا كنت تعاني من أعراض لا تتوافق مع نتائج الاختبار واتبعت جميع التعليمات الواردة في دليل المالك هذا، فتواصل مع أخصائي الرعاية الصحية الخاص بك.
- لا نوصي باستخدام هذا المنتج للأفراد الذين يعانون الانخفاض الشديد في ضغط الدم أو المرضى المصابين بسكتة دماغية. قد تحدث القراءات التي تكون أقل من القيم الفعلية للأشخاص المصابين بمتلازمة فرط الأسمولية السكري مع فرط الكيتون في الجسم أو بدونه. يُرجى استشارة أخصائي الرعاية الصحية قبل الاستخدام.
- يمكن أن تحتوي وحدة القياس المستخدمة للإشارة إلى تركيز السكر في الدم على ملليغرام لكل ديسيلتر أو ملليمول لكل لتر. قاعدة الحساب التقريبي لتحويل ملليغرام لكل ديسيلتر إلى ملليمول لكل لتر هي:

ملج/ديسيلتر	مقسومة على 18	= ملليمول/لتر
ملليمول/لتر	18 مرة	= ملج/ديسيلتر

على سبيل المثال:

120 ملليغرام لكل ديسيلتر ÷ 18 = 6.6 ملليمول لكل لتر

129 ملليغرام لكل ديسيلتر تقريباً × 18 = 7.2 ملليمول لكل لتر

## نظرة عامة على المنتج الجزء الخلفي

منظر جانبي

الجزء الأمامي

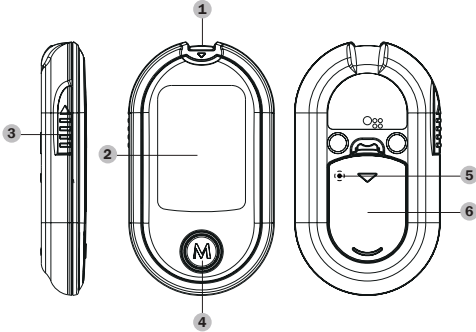

1. فتحة شريط الاختبار
2. شاشة العرض
3. قاذف شرائط الاختبار
4. زر M
5. زر SET
6. حاوية البطارية

## مقدمة

### دواعي الاستخدام

هذا النظام مخصص للاستخدام خارج الجسم (استخدام تشخيصي في المعمل) مع الأفراد الذين يعانون من مرض السكري في المنزل أو من قبل أخصائيي الرعاية الصحية في المرافق الصحية كوسيلة مساعدة لمراقبة فاعلية السيطرة على مرض السكري. إنه مخصص لاستخدام القياس الكمي للجلوكوز (السكر) بعينات دم كاملة جديدة (من الإصبع والكف والجزء السفلي من الذراع والجزء العلوي من الذراع). لا ينبغي استخدامه لتشخيص مرض السكري أو لإجراء اختبار لحديثي الولادة.

### مبدأ الاختبار

يقيس النظام كمية السكر (الجلوكوز) في الدم الكامل. يعتمد اختبار الجلوكوز على قياس التيار الكهربائي الناتج عن تفاعل الجلوكوز مع كاشف الشريط. يقيس العداد التيار ويحسب مستوى السكر في الدم ويعرض النتيجة. تعتمد قوة التيار الناتج عن التفاعل على كمية السكر في عينة الدم.

## البدء

## الإعدادات الأولية

يجب فحص هذه الإعدادات وتحديثها قبل استخدام المقياس للمرة الأولى أو في حالة تغيير بطارية الجهاز. تأكد من استكمال الخطوات التالية وحفظ الإعدادات التي تفضلها.

## ▶ الدخول إلى وضع الضبط.

ابدأ بإيقاف تشغيل المقياس (مع عدم إدخال شريط اختبار). اضغط على SET لتشغيل المقياس.

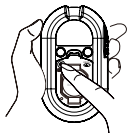

## الخطوة 1: إعداد التاريخ.

عندما يومض مؤشر السنة، اضغط على **M** حتى تظهر السنة الصحيحة. اضغط على SET.

عندما يومض مؤشر الشهر، اضغط على **M** حتى يظهر الشهر الصحيح. اضغط على SET.

عندما يومض مؤشر اليوم، اضغط على **M** حتى يظهر اليوم الصحيح. اضغط على SET.

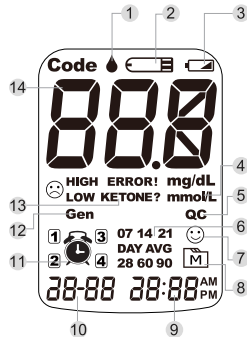

1. رمز قطرة دم
2. رمز شريط الاختبار
3. رمز البطارية رمز البطارية الضعيفة
4. وحدة القياس
5. وضع محلول التحكم
6. متوسط اليوم
7. رمز وجه/منخفض/مرتفع
8. رمز الذاكرة
9. الوقت
10. التاريخ
11. رمز التحذير
12. وضع الاختبار العام
13. تحذير وجود كيتون
14. نتيجة الاختبار

#### الخطوة 4: مسح الذاكرة.

عندما يظهر رمز "dEL" و "M" على شاشة العرض، اضغط وحدد "on" لحفظ النتائج في الذاكرة ثم اضغط على SET للتخطي.

لمسح كل النتائج، اضغط على M وحدد "YES". ثم اضغط على زر SET لمسح الذاكرة كلها. تظهر رسالة "OK" على المقياس، والتي تشير إلى أن كل البيانات المخزنة تم مسحها.

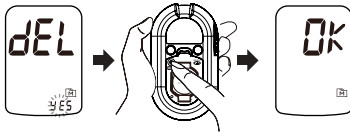

#### الخطوة 5: إعداد التنبيه التذكيري.

يمكن إعداد أي من التنبيهات التذكيرية أو كلها (1-4). يعرض المقياس "On" أو "OFF" و "M" ، اضغط على M للتشغيل أو الإيقاف لإعداد أول تنبيه تذكيري. اضغط على M وحدد "On"، ثم اضغط على SET لإعداد الساعة. عند وميض الساعة، اضغط على M لإضافة الساعة. اضغط على SET للتأكيد وانتقل إلى الدقائق، اضغط على M لإضافة دقيقة واحدة. اضغط مع الاستمرار لفترة أطول على M للإضافة بشكل أسرع. اضغط على SET للتأكيد، وانتقل إلى إعداد التنبيه التالي.

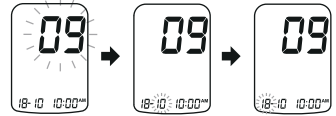
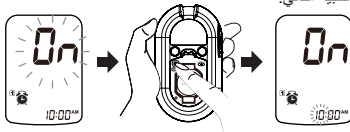

#### الخطوة 2: إعداد صيغة الوقت.

اضغط وحرر M لتحديد صيغة الوقت المطلوبة --- 12 س أو 24 س. اضغط على SET.

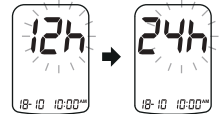

#### الخطوة 3: إعداد الوقت.

عندما يومض مؤشر الساعة، اضغط على M حتى تظهر الساعة الصحيحة. اضغط على SET.

عندما يومض مؤشر الدقيقة، اضغط على M حتى تظهر الدقيقة الصحيحة. اضغط على SET.

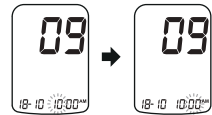

## قبل الاختبار

### اختبار محلول التحكم

يحتوي محلول التحكم FORA على كمية معروفة من السكر الذي يتفاعل مع شرائط الاختبار ويستخدم لضمان عمل المقياس وشرائط الاختبار معًا بشكل صحيح.

### أجر اختبار محلول التحكم عند:

- ✓ قلقك بشأن الجهاز أو أن شرائط الاختبار لا تعمل بصورة صحيحة.
- ✓ عدم توافق نتائج الاختبار لديك مع ما تشعر به أو اعتقادك أن النتائج ليست دقيقة.
- ✓ إسقاط الجهاز أو اعتقادك بأنك ألحقت الضرر بالمقياس.

### لإجراء اختبار محلول التحكم

#### الخطوة 1: أدخل شريط الاختبار لتشغيل المقياس

أدخل شريط الاختبار في المقياس. انتظر حتى يعرض المقياس رمز شريط الاختبار وقطرة الدم.



إذا لم تكن تريد إعداد تنبيه معين، فاضغط على **SET** لتخطي هذه الخطوة.

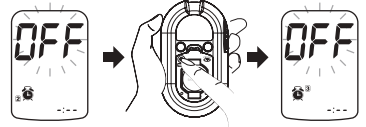

إذا أردت إيقاف التنبيه، فاعثر على رقم التنبيه بالضغط على **SET** في وضع الإعداد، واضغط على **M** للتغيير من "ON" إلى "OFF".

في وقت التنبيه، سيصدر المقياس صوت صغير ويعمل تلقائيًا. يمكنك الضغط على **M** ليصمت التنبيه وإدخال شريط الاختبار لبدء الاختبار. إذا لم تضغط على **M**، فسيصدر المقياس صوت صغير لمدة دقيقتين ثم ينطفئ. إذا كنت لا ترغب في إجراء الاختبار في هذا الوقت، فاضغط على **M** لإطفاء المقياس. اضغط على **SET** لإيقاف المقياس. يعيد المقياس كل إعداداتك قبل إيقاف التشغيل.

**تهانينا! لقد أكملت كل الإعدادات!**

ملاحظة

- لا يمكن تغيير هذه المعلومات إلا من وضع الإعداد.
- إذا ظل المقياس في وضع عدم التفعيل لمدة 3 دقائق خلال وضع الإعداد، فسينطفئ تلقائيًا.



**الخطوة 2: اضغط على M** لتشير إلى الاختبار كاختبار محلول التحكم  
إذا ضغطت على M مرة أخرى، فسيختفي "QC" ولن يعد هذا الاختبار اختتامًا  
لمحلول التحكم.

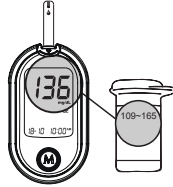

#### ملاحظة

- نطاق محلول التحكم المطبوع على قنينة شريط الاختبار لاستخدام محلول التحكم فقط. إنه ليس النطاق الموصى به لمستوى السكر في الدم.
- انظر جزء **صيانة المقياس** للحصول على معلومات هامة حول محاليل التحكم.

#### نتائج خارج النطاق.

إذا استمرت في الحصول على نتائج خارج النطاق المطبوع على قنينة شريط الاختبار، فقد لا يعمل المقياس أو الشرائط بطريقة صحيحة. لا تقم بإجراء اختبار للدم. اتصل بخدمة العملاء المحلية أو مكان الشراء لطلب المساعدة.

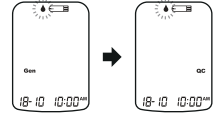

#### الخطوة 3: استخدم محلول التحكم. التنازلي

رج قنينة محلول التحكم جيدًا قبل الاستخدام. أخرج قطرة وامسحها، ثم أخرج قطرة أخرى وضعها على طرف رأس القنينة. أمسك المقياس لتحريك فتحة الماصة لشريط الاختبار حتى يلمس القطرة. عند امتلاء نافذة التأكيد بالكامل، سيبدأ المقياس بالعد التنازلي. لا تستخدم محلول التحكم مباشرة على الشريط، لتجنب تلوث محلول التحكم.

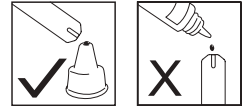

#### الخطوة 4: اقرأ النتائج وقارن بينها:

ستظهر نتيجة اختبار محلول التحكم على شاشة العرض بعد العد التنازلي إلى 0. قارن النتيجة بالنطاق المطبوع على قنينة شريط الاختبار ويجب أن تقع في هذا النطاق. إذا لم يكن الأمر كذلك، فيرجى قراءة التعليمات مرة أخرى وأعد اختبار محلول التحكم.

## اختبار السكر في الدم

### شكل شريط الاختبار

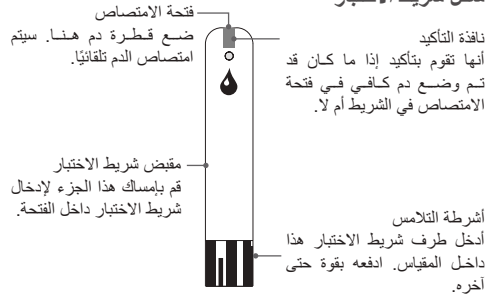

انتبه:

يجب أن يتجه الجزء الأمامي لشريط الاختبار للأعلى عند إدخال شريط الاختبار. يمكن أن تكون نتائج الاختبار خاطئة، إذا لم يدخل شريط التوصيل بالكامل داخل فتحة الاختبار.

### ملاحظة

لا ينبغي استخدام مقياس FORA COMFORT check G40 إلا مع شرائط اختبار FORA COMFORT check G40.

لتقليل احتمال العدوى:

- لا تشارك أبدًا مشرطًا أو جهاز الوخز.
- استخدم مشرطًا معقمًا وجديدًا دائمًا. تستخدم المشارط مرة واحدة فقط.
- تجنب ملامسة غسول الأيدي، أو الزيوت، أو الأوساخ، أو أي مخلفات للمشارط وجهاز الوخز.

### تحضير جهاز الوخز لاختبار الدم.

يرجى اتباع التعليمات بالنشرة الداخلية داخل جهاز الوخز لأخذ عينة الدم.

### تحضير موضع الوخز

تحفيز تدفق الدم بتدليك موضع الوخز قبل سحب الدم له أثر جيد على قيمة السكر الناتجة. يعطي الدم من مواضع غير مدلكة جيدًا تركيز سكر مختلفًا بشكل كبير عن الدم المأخوذ من الإصبع. عند تدليك موضع الوخز قبل سحب العينة، يقل الاختلاف بشكل كبير.

يُرجى اتباع الاقتراحات التالية قبل الحصول على قطرة الدم:

- اغسل يديك وجففهما قبل البدء.
- حدد موضع الوخز إما على أطراف الأصابع أو أجزاء أخرى من الجسم (يرجى مراجعة الجزء "اختبار الموضع البديل" (AST) لمعرفة كيفية اختيار المواضع المناسبة).
- ذلك موضع الوخز لمدة 20 ثانية قبل الوخز.

## ► اختبار طرف الإصبع

اضغط على طرف أداة الوخز بقوة عكس جانب طرف الإصبع. اضغط زر التحرير لوخز إصبعك، ثم يشير صوت الطقطة إلى انتهاء الوخز.

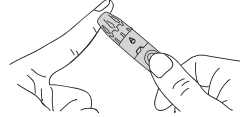

## ► أخذ عينة دم من مواضع أخرى غير طرف الإصبع

استبدل حامل أداة الوخز بحامل نظيف لإجراء اختبار الموضع البديل. اسحب ذراع التحكم للخلف حتى تسمع صوت طقطة. عند وخز الجزء السفلي أو الجزء العلوي من الذراع أو اليد أو الفخذ أو الرقبة، تجنب وخز المناطق ذات الأوردة الواضحة التي قد تسبب نزيفاً شديداً.

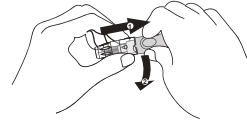

## ملاحظة

- اختر موضعاً مختلفاً في كل مرة تجري فيها الاختبار. قد يسبب تكرار الوخز في نفس الموضع حدوث تقرحات وندبات.
- يُرجى استشارة أخصائي الرعاية الصحية قبل إجراء اختبار الموضع البديل.
- يوصى بالتخلص من أول قطرة دم، فقد تحتوي على سائل نسيجي والذي قد يؤثر على نتيجة الاختبار.

## إجراء اختبار الموضع البديل

هام: توجد حدود لاختبار الموضع البديل (AST). يُرجى استشارة أخصائي الرعاية الصحية قبل بدء اختبار الموضع البديل.

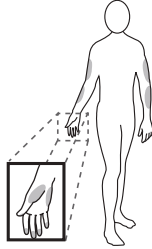

## ما اختبار الموضع البديل؟

اختبار الموضع البديل هو استخدام الناس لأجزاء أخرى من الجسم غير أطراف الأصابع لفحص مستويات السكر في الدم. يسمح هذا النظام باختبار كف اليد والجزء السفلي من الذراع أو الجزء العلوي من الذراع والحصول على نتائج مكافئة لاختبار طرف الإصبع.

## المميزات

تشعر أطراف الأصابع بالألم بشكل أسرع لأنها تمتلئ بالنهايات العصبية (المستقبلات). لأن النهايات العصبية غير مركزة في مواضع الجسم الأخرى، فإنك لا تشعر بالألم كبير كما في حالة أطراف الأصابع.



## الخطوة 2: الحصول على عينة الدم.

استخدم أداة الوخز المعدة مسبقًا لوخز الموضع المطلوب. بعد الوخز، تخلص من أول قطرة دم بقطعة قطن نظيفة. اضغط برفق على منطقة الوخز للحصول على قطرة دم أخرى. كن حذرًا حتى لا تمسح عينة الدم.

يجب أن يكون حجم عينة الدم 0.7 ميكرو لتر على الأقل. (الحجم الفعلي).



## الخطوة 3: وضع العينة.

اجعل قطرة الدم تلمس فتحة الماصة لشريط الاختبار. سيسقط الدم فيها، وبعد امتلاء نافذة التأكيد تمامًا، سيبدأ المقياس بالعد التنازلي.

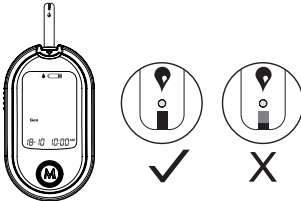

## متى تستخدم اختبار الموضع البديل؟

قد يؤثر الطعام والدواء والمرض والتوتر والتمارين على مستويات السكر في الدم. تعكس الشعيرات الدموية بأطراف الأصابع هذه التغيرات أسرع من الشعيرات الدموية الموجودة في المواضع الأخرى. لذلك عند إجراء اختبار السكر في الدم أثناء أو بعد تناول وجبة أو تمرين جسدي أو أي حدث مباشرة، لا تأخذ عينة الدم إلا من إصبعك فقط.

نوصي بشدة بالألا تُجري اختبار الموضع البديل إلا في الأوقات التالية:

- خلال فترة ما قبل وجبة الطعام أو في حالة الصيام (بعد مرور أكثر من ساعتين على آخر وجبة).
- ساعتان أو أكثر بعد تناول الأنسولين.
- ساعتان أو أكثر بعد التمرين.

## لا تستخدم اختبار الموضع البديل إذا:

- كنت تعتقد أن نسبة السكر في الدم منخفضة.
- كنت تجهل إذا كان لديك نقص السكر في الدم
- كنت تجري اختبارًا لمعرفة فرط السكر في الدم
- كانت نتائج الاختبار لا تتفق مع ما تشعر به
- نتائج السكر المعتادة غالبًا ما تكون غير منتظمة.

## إجراء اختبار السكر في الدم

### الخطوة 1: أدخل شريط الاختبار لتشغيل المقياس.

انتظر حتى يعرض المقياس رمز شريط الاختبار " " و "قطرة الدم" ".



## ملاحظة

- لا تضغط على موضع الوخز بشريط الاختبار ولا تحاول مسح الدم.
- إذا لم تضع عينة الدم على شريط الاختبار في خلال 3 دقائق، فسيتوقف تشغيل المقياس تلقائيًا. يجب أن تُخرج شريط الاختبار وتُعيد إدخاله لتبدأ اختبارًا جديدًا.
- يجب أن تمتلئ نافذة التأكيد بالدم قبل أن يبدأ المقياس بالعد التنازلي. لا تحاول إضافة المزيد من الدم إلى شريط الاختبار بعد امتصاص قطرة الدم. **تخلص من شريط الاختبار المستخدم وأعد الاختبار بشريط جديد.**
- إذا كانت لديك مشكلة في ملء نافذة التأكيد، فيرجى استشارة أخصائي الرعاية الصحية أو خدمة العملاء المحلية لطلب المساعدة.

**الخطوة 6:** يرجى دائمًا إتباع التعليمات بالنشرة الداخلية داخل جهاز الوخز عند إخراج المشروط.

تحذير!

عد المشروط وشريط الاختبار المستخدم من المخلفات الخطرة بيولوجيًا. يرجى التخلص منهما بحرص وفقًا للوائح المحلية.

## ذاكرة المقياس

يخزن جهازك أحدث 450 نتيجة اختبار للسكر في الدم بالإضافة إلى التواريخ والتوقيتات الخاصة بكل نتيجة في ذاكرته. للدخول إلى ذاكرة المقياس، ابدأ بعد إيقاف تشغيل الجهاز.

## مراجعة نتائج الاختبار

**الخطوة 1:** اضغط على **M**.

سيظهر "M" على شاشة العرض. اضغط على **M** مرة أخرى، وأول قراءة ستراها هي آخر نتيجة اختبار للسكر في الدم مع التاريخ والوقت ووضع القياس.

## الخطوة 4: اقرأ نتيجتك.

ستظهر نتيجة اختبار السكر في الدم بعد العد التنازلي للمقياس إلى 0. سيتم تخزين نتيجة اختبار السكر تلقائيًا في الذاكرة.



## الخطوة 5: أخرج شريط الاختبار المستخدم وقم بإزالة المشروط.

أخرج شريط الاختبار، وضع الشريط في حاوية التخلص من المخلفات للأدوات الحادة. سيتوقف تشغيل المقياس تلقائيًا بعد إخراج شريط الاختبار.

الخطوة 2: اضغط على **M**، لعرض متوسط نتائج 14-21-28-60-90 يوماً.

الخطوة 3: اخرج من ذاكرة المقياس.

استمر بالضغط على **M** وسيتوقف تشغيل المقياس بعد عرض آخر نتيجة اختبار على الشاشة.

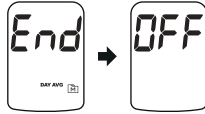

#### ملاحظة

- في أي وقت تريد الخروج من الذاكرة، استمر بالضغط على **M** لمدة 5 ثوانٍ، أو اتركه بدون أي تفاعل لمدة 3 دقائق. سيتم إيقاف تشغيل المقياس تلقائيًا.
- لا يشمل متوسط اليوم نتائج محلول التحكم.
- إذا استخدمت الجهاز للمرة الأولى، فسيظهر "---" على الشاشة عند استرجاع نتائج الاختبار أو عرض متوسط النتائج. وهذا يشير إلى عدم وجود نتيجة اختبار في الذاكرة.

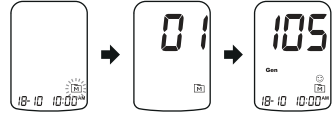

الخطوة 2: اضغط على **M** لاسترجاع نتائج الاختبار المخزنة في المقياس كل مرة تضغط فيها.

الخطوة 3: اخرج من ذاكرة المقياس.

بعد آخر نتائج اختبار، اضغط على **M** مرة أخرى وسيتوقف تشغيل المقياس.

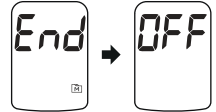

#### عرض متوسط نتائج اليوم للسكر في الدم

الخطوة 1: اضغط على **M**.

عند ظهور "**M**" على شاشة العرض، استمر بالضغط على **M** لمدة 3 ثوانٍ حتى يظهر وميض "DAY AVG". حرر **M**، وستظهر نتيجة متوسط 7 أيام المقيسة في الوضع العام على شاشة العرض.



## الصيانة

### البطارية

يأتي المقياس مزودًا ببطارية ليثيوم 3 فولت CR2032 واحدة.

#### ► إشارة البطارية ضعيفة

سيظهر الرمز "🔋" مع رسائل شاشة العرض: المقياس يعمل والنتيجة مازالت دقيقة، لكن حان وقت تغيير البطارية.



يظهر الرمز "🔋" مع "E-b"، خطأ وضعيفة: الطاقة لا تكفي لإجراء الاختبار.



#### ► استبدال البطارية

لاستبدال البطارية، تأكد من توقف عمل المقياس.

**الخطوة 1:** اضغط على حافة غطاء البطارية وارفعه للأعلى لإزالته.

**الخطوة 2:** أخرج البطارية القديمة واستبدلها ببطارية ليثيوم 3 فولت

CR2032 واحدة.

**الخطوة 3:** أغلق غطاء البطارية. إذا أدخلت البطارية بشكل صحيح، فستسمع صوت "صفير" بعد ذلك.

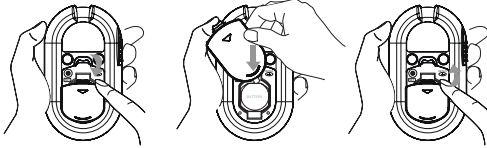

#### ملاحظة

- لا يؤثر استبدال البطارية على نتائج الاختبار المخزنة في الذاكرة.
- كما هو الحال مع البطاريات الصغيرة، ينبغي حفظ هذه البطاريات بعيدًا عن متناول الأطفال الصغار. اطلب المساعدة الطبية على الفور في حالة بلعها.
- قد تُسرب البطارية الكيماويات إذا لم تستخدم لمدة طويلة. أخرج البطارية إذا كنت لن تستخدم الجهاز لمدة طويلة (أي 3 أشهر أو أكثر).
- تخلص من البطارية بشكل صحيح تبعًا للوائح البيئة المحلية.

#### العناية بالمقياس

لتجنب تراكم الأوساخ والتراب والملوثات الأخرى على المقياس وشرائط الاختبار، يرجى غسل الأيدي وتجفيفها تمامًا قبل الاستخدام.

#### ► التنظيف

- لتنظيف المقياس من الخارج، امسحها بقطعة قماش مبللة بماء الصنبور أو منظف خفيف، ثم جفف الجهاز بقطعة قماش ناعمة وجافة. لا تنشف بالماء.
- لا تستخدم السوائل العضوية لتنظيف المقياس.

## ► تخزين المقياس

- ظروف التخزين: من -20 إلى 60 درجة مئوية (من -4 إلى 140 درجة فهرنهايت)، الرطوبة النسبية أقل من 95%.
- احفظ المقياس أو انقله دائمًا في حقيبة التخزين الأصلية.
- تجنب الإسقاط والتحميل الثقيل.
- تجنب أشعة الشمس المباشرة والرطوبة المرتفعة.
- لا تكتب تاريخ الفتح على ملصق القنينة عند فتحها لأول مرة. تخلص من شرائط الاختبار المتبقية بعد 6 أشهر.
- لا تستخدم شرائط الاختبار انتهاء صلاحية. يمكن أن يؤدي ذلك إلى الحصول على نتائج غير دقيقة.
- لا تلوي أو تقطع أو تُعدّل في شريط الاختبار بأي طريقة.
- احتفظ بقنينة الشرائط بعيدًا عن متناول الأطفال حيث يمكن أن يتسبب الغطاء وشريط الاختبار في حدوث خطر الاختناق. في حالة بلعه، توجه على الفور إلى الطبيب لطلب المساعدة.

## ► التخلص من المقياس

يجب التعامل مع المقياس كأداة ملوثة حيث يمكن أن يحمل خطر نشر العدوى أثناء القياس. ينبغي أن تتم إزالة بطاريات المقياس المستخدم، وينبغي التخلص منه تبعًا للوائح المحلية.

يقع المقياس خارج نطاق التوجيه الأوروبي EC/2002/96/EC بشأن نفايات الأجهزة الكهربائية والإلكترونية (WEEE).

## العناية بشرائط الاختبار

- ظروف التخزين: 2 إلى 30 درجة مئوية (35.6 إلى 86 درجة فهرنهايت)، الرطوبة النسبية أقل من 85%. لا تقم بتجميدها.
- قم بتخزين شرائط الاختبار في القنينة الأصلية فقط. لا تنقلها لوعاء آخر.
- قم بتخزين مجموعة شرائط الاختبار في مكان بارد وجاف. 'حفظ بعيدًا عن أشعة الشمس المباشرة والحرارة.
- بعد أخذ شريط اختبار من القنينة، أغلق غطاء القنينة بإحكام فورًا.
- المس شريط الاختبار بأيدي نظيفة وجافة.
- استخدم كل شريط اختبار مباشرة بعد أخذه من القنينة.

## معلومات هامة حول محلول التحكم

- لا تستخدم إلا محلول التحكم FORA للجهاز.
- لا تستخدم محلول التحكم بعد تاريخ الصلاحية أو بعد 3 أشهر من فتحه لأول مرة. اكتب تاريخ الفتح على قنينة محلول التحكم وتخلص من باقي المحلول بعد 3 أشهر.
- يوصى بإجراء اختبار محلول التحكم في درجة حرارة الغرفة (20 إلى 25 درجة مئوية/68 إلى 77 درجة فهرنهايت). تأكد من أن محلول التحكم والمقياس وشرائط الاختبار في هذا النطاق المخصص لدرجة الحرارة قبل بدء الاختبار.
- رج القنينة قبل الاستخدام وتخلص من أول قطرة من محلول التحكم وامسح فوهة الموزع لضمان الحصول على عينة نقيّة ونتيجة دقيقة.
- خزن محلول التحكم محكم الغلق في درجة حرارة بين 2 و30 درجة مئوية (35.6 و86 درجة فهرنهايت). لا تقم بتجميده.



## استكشاف أخطاء النظام وإصلاحها

في حالة استمرار مشكلة أو ظهور رسائل خطأ غير المذكورة أدناه على الرغم من اتباع الإجراء الموصى به، فيرجى الاتصال بمكتب خدمة العملاء المحلي لديك. لا تحاول الإصلاح بنفسك ولا تحاول أبدًا فك المقياس تحت أي ظرف من الظروف.

### قراءات النتيجة

تظهر	عندما يكون مستوى السكر
Lo	(1.1mmol/L) 20 mg/dL >
☹️ LOW	(1.1–3.8 mmol/L) 20–69 mg/dL
😊	(3.9-6.6 mmol/L) 70-119 mg/dL
☹️ HIGH	(6.7-13.3 mmol/L) 120-239 mg/dL
KETONE?	(13.3 mmol/L) 240 mg/dL ≤
Hi	(33.3mmol/L) 600 mg/dL <

## رسائل الخطأ

رسالة	ماذا تعني؟	ما يجب فعله
	تظهر عندما لا تتمكن البطاريات من توفير الطاقة الكافية لإجراء الاختبار.	استبدل البطاريات على الفور.
	تظهر عند إدخال شريط اختبار مستخدم.	أعد الاختبار بشريط اختبار جديد.
	أخرج الشريط بعد وضع الدم في فتحة الماصة.	أعد الاختبار بشريط اختبار جديد.
	تظهر عندما تقل درجة الحرارة المحيطة عن نطاق عمليات النظام.	نطاق عمليات النظام هو 10 إلى 40 درجة مئوية (50 إلى 104 درجة فهرنهايت). أعد الاختبار بعدما يكون المقياس وشرائط الاختبار في نطاق درجة الحرارة أعلاه.
	تظهر عندما تزداد درجة الحرارة المحيطة عن نطاق عمليات النظام.	تظهر عندما تزداد درجة الحرارة المحيطة عن نطاق عمليات النظام.
	إذا وجدت مشكلة في المقياس.	أعد الاختبار بشريط اختبار جديد. إذا كان المقياس لا يزال لا يعمل، فاتصل بخدمة العملاء لطلب المساعدة.

## استكشاف الأخطاء وإصلاحها

1. إذا لم يعرض المقياس رسالة بعد إدخال شريط الاختبار:

السبب المحتمل	ما يجب فعله
استهلاك البطاريات.	استبدل البطاريات.
إدخال شريط الاختبار متجهًا لأسفل أو بشكل غير كامل.	أدخل شريط الاختبار مع إدخال طرف أشرطة التوصيل أولاً ومتجهًا لأعلى.
شريط الاختبار أو المقياس معيب.	يرجى الاتصال بخدمة العملاء.

2. إذا لم يبدأ الاختبار بعد وضع العينة:

السبب المحتمل	ما يجب فعله
عينة دم غير كافية.	أعد الاختبار باستخدام شريط اختبار جديد، وحجم أكبر من عينة الدم.
شريط الاختبار معيب.	أعد الاختبار بشريط اختبار
تم وضع العينة بعد توقف التشغيل التلقائي (بعد دقيقتين من آخر إجراء للمستخدم).	أعد الاختبار بشريط اختبار جديد. لا تضع العينة إلا عند ظهور وميض "●" على شاشة العرض.
المقياس معيب.	يرجى الاتصال بخدمة العملاء.

3. إذا خرجت نتيجة اختبار محلول التحكم عن النطاق:

السبب المحتمل	ما يجب فعله
خطأ في إجراء الاختبار.	اقرأ التعليمات بدقة وأعد الاختبار مرة أخرى.
تم رجّ قنينة محلول التحكم بشكل ضعيف.	رجّ محلول التحكم بقوة وأعد الاختبار مرة أخرى.

محلول التحكم منتهي الصلاحية أو ملوث.	افحص تاريخ انتهاء صلاحية محلول التحكم.
محلول التحكم دافئ جدًا أو بارد جدًا.	ينبغي أن يكون محلول التحكم والمقياس وشرائط الاختبار في درجة حرارة الغرفة (20 إلى 25 درجة مئوية/68 إلى 77 درجة فهرنهايت) قبل الاختبار.
شريط الاختبار معيب.	أعد الاختبار بشريط اختبار جديد.
تعطل المقياس.	يرجى الاتصال بخدمة العملاء.

## معلومات تفصيلية

يقدم الجهاز نتائج مماثلة للبلازما













وقت اليوم	نطاق بلازما الجلوكوز الطبيعي للأفراد الذين لا يعانون من مرض السكري (ملج/ديسيلتر)
الصيام وقبل الوجبات	> 100 ملليغرام لكل ديسيلتر (5.6 ملليمول لكل لتر)
ساعتين بعد الوجبات	> 140 ملليغرام لكل ديسيلتر (7.8 ملليمول لكل لتر)

المصدر: الجمعية الأمريكية للسكري (2012). توصيات تتعلق بالممارسات

السريرية. رعاية مرضى السكري، 35 (ملحق 1): S1-100.

يُرجى استشارة طبيبك لتحديد النطاق المستهدف الذي يناسبك.

## معلومات عن الرمز

الرمز	المرجع	الرمز	المرجع
	للاستخدام التشخيصي المختبري		لا تقم بإعادة الاستخدام
	يرجى قراءة الإرشادات قبل الاستخدام		حدود درجة حرارة التخزين/ النقل
	الاستخدام قبل / تاريخ انتهاء صلاحية		علامة المطابقة الأوروبية CE Mark
	رمز المجموعة		الشركة المُصنعة
	الرقم المتسلسل		تخلص من العبوة بشكل صحيح بعد الاستخدام
	احفظه بعيدًا عن ضوء الشمس		تنبيه، ارجع إلى الوثائق المرفقة
	احفظه جافًا		معقم بالإشعاع
	يستخدم في خلال 6 أشهر بعد الفتح		لا تستخدمه إذا كانت العبوة تالفة
	التخلص من المعدات في النفايات		حد الرطوبة للتخزين/ النقل
	رقم الطراز		البطارية
			3 فولت تيار مستمر

## المواصفات

الأبعاد والوزن	92.35 طول * 53 عرض * 16.8 ارتفاع 43.6 جرامًا
مصدر الطاقة	بطارية ليثيوم CR2032 واحدة
شاشة العرض	شاشة LCD
الذاكرة	450 نتيجة قياس مع التاريخ والوقت الخاص بكل نتيجة
الميزات	الكشف التلقائي عن إدخال قطب كهربائي الكشف التلقائي عن تحميل العينة عدّ تنازلي تلقائي لوقت رد الفعل إيقاف تشغيل تلقائي بعد مرور 3 دقائق دون أي إجراء تحذير درجة الحرارة
شروط التشغيل	من 10 إلى 40 درجة مئوية (50 إلى 104 درجة فهرنهايت)، الرطوبة النسبية أقل من 85%. (دون تكاثف)
شروط التخزين/ النقل	من -20 إلى 60 درجة مئوية (من -4 إلى 140 درجة فهرنهايت)، الرطوبة النسبية أقل من 95%.
وحدات القياس	ملليغرام لكل ديسيلتر أو ملليمول لكل لتر
نطاق القياس	20 إلى 600 ملليغرام لكل ديسيلتر (1.1 إلى 33.3 ملليمول لكل لتر)

تم اختبار هذا الجهاز للتأكد من تلبية المتطلبات الكهربائية ومتطلبات السلامة لما يلي:  
 EN 61326-1, IEC/EN 61010-2-101, EC/EN 61010-1  
 EN 300 328, EN 301 489-17, IEC/EN 61326-2-6

## أحكام الضمان وشروطه

فيما يتعلق بالمنتجات التي تستعمل لمرة واحدة، تضمن شركة ForaCare Suisse للمشتري الأصلي في وقت التسليم أن يكون كل منتج قياسي تم تصنيعه من قبل الشركة خاليًا من عيوب المواد والتصنيع، ويكون عند استخدامه للأغراض والاستخدامات المحددة على الملصقات مناسبةً لتلك الأغراض والاستخدامات. تنتهي جميع الضمانات الخاصة بالمنتج عند تاريخ انتهاء صلاحية المنتج، وفي حالة عدم وجوده تنتهي بعد مرور عامين من تاريخ الشراء الأصلي طالما لم يتم تعديل المنتج أو تغييره أو إساءة استخدامه. لا يسري الضمان المقدم من الشركة في الحالات التالية:

(أولاً) عند عدم استخدام المنتج وفقاً للتعليمات أو إذا كان يُستخدم لغرض بخلاف تلك الأغراض الموضحة على الملصق، (ثانياً) عند قيام المشتري أو غيره بأعمال الإصلاح أو التعديلات أو الأعمال الأخرى بخلاف العمل المنفذ بتصريح من الشركة ووفقاً للإجراءات المعتمدة، (ثالثاً) أن يكون العيب المزعم هو نتيجة سوء استعمال الجهاز أو سوء الاستخدام أو الصيانة غير السليمة أو بسبب حادث أو الإهمال الواقع من أي طرف آخر بخلاف الشركة. بالإضافة إلى ذلك، يُعد الضمان المنصوص عليه هنا مشروطاً بالتخزين والتركييب والاستخدام والصيانة المناسبة وفقاً للتوصيات المكتوبة المعمول بها من قبل شركة .ForaCare Suisse

لا يشمل الضمان المبين فيما يلي العناصر التالية المشتراة الواردة بموجبه والتي تنتج كلياً أو جزئياً عن استخدام مكونات أو ملحقات أو قطع أو لوازم غير مزودة من قبل شركة .ForaCare Suisse

# Consignes de securite

Veuillez lire attentivement les Consignes de sécurité suivantes avant d'utiliser l'appareil.

- Utilisez ce dispositif **UNIQUEMENT** pour l'utilisation décrite dans ce manuel.
- N'utilisez **PAS** d'accessoires non recommandés par le fabricant.
- N'utilisez **PAS** ce dispositif s'il ne fonctionne pas correctement ou qu'il est endommagé.
- N'utilisez **PAS** ce dispositif dans des endroits dans lesquels des équipements de pulvérisation par aérosol sont utilisés ou de l'oxygène est administré.
- N'utilisez en **AUCUN** cas ce dispositif sur des nouveau-nés, des nourrissons et des patients incapables de communiquer.
- Ce dispositif n'est **PAS** prévu pour traiter des symptômes ou des maladies. Les données obtenues doivent uniquement servir de référence. Seul votre médecin peut interpréter les résultats.
- Lisez attentivement toutes les instructions et procédez à des essais avant d'utiliser ce dispositif pour contrôler votre taux de glucose. Effectuez l'ensemble des tests de contrôle qualité en suivant la procédure indiquée.
- Conservez le dispositif et l'équipement de test hors de portée des enfants. De petits éléments tels que le couvercle du compartiment à piles, les piles, les bandelettes réactives, les lancettes et les bouchons de flacons présentent des risques d'étouffement.
- Utilisez ce dispositif dans un environnement sec, en particulier en présence de matériaux synthétiques (vêtements, tapis, etc.) susceptibles de provoquer des décharges d'électricité statiques pouvant entraîner des dommages et compromettre l'exactitude

des résultats.

- N'utilisez pas ce dispositif à proximité de sources de rayonnements électromagnétiques de forte intensité, qui risquent de perturber son fonctionnement.

## CONSERVEZ CES INSTRUCTIONS DANS UN ENDROIT SÛR

## Informations importantes

- Une déshydratation sévère et une perte d'eau excessive peuvent entraîner des résultats inférieurs aux valeurs réelles. Si vous pensez souffrir de déshydratation sévère, consultez immédiatement un médecin.
- Si les résultats de vos tests de glycémie sont inférieurs ou supérieurs à ceux que vous obtenez normalement et que vous ne présentez aucun symptôme de maladie, procédez de nouveau au test. Si des symptômes apparaissent ou que vous continuez d'obtenir des résultats inférieurs ou supérieurs à ceux que vous obtenez normalement, suivez les conseils de votre médecin concernant le traitement à suivre.
- Utilisez uniquement des échantillons de sang total venant d'être prélevés pour réaliser le test de glycémie. L'utilisation d'autres substances peut entraîner des résultats inexacts.
- Si les résultats de vos tests sont en contradiction avec les symptômes que vous ressentez et que vous avez suivi toutes les instructions données dans ce manuel, contactez votre médecin.
- L'utilisation de ce produit est déconseillée chez les patients hypotendus ou en état de choc. Les résultats peuvent être

inférieurs aux valeurs réelles en cas de syndrome d'hyperglycémie hyperosmolaire, avec ou sans cétose. Veuillez consulter votre médecin avant d'utiliser le dispositif.

- La concentration de glucose dans le sang ou le plasma peut être exprimée soit en mg/dL (masse) soit en mmol/L (masse molaire). La règle de conversion approximative des mg/dL en mmol/L est:

mg/dL	Divisé par 18	= mmol/L
mmol/L	Fois 18	= mg/dL

Par exemple :

1)  $120 \text{ mg/dL} \div 18 = 6.6 \text{ mmol/L}$

2)  $7,2 \text{ mmol/L} \times 18 = 129 \text{ mg/dL environ}$

## Introduction

### Utilisation

Ce système est conçu pour une utilisation externe (diagnostic *in vitro*) chez les patients diabétiques. Il peut être utilisé par le patient lui-même ou par un professionnel de la santé dans un environnement clinique et permet de vérifier l'efficacité du traitement de contrôle du diabète. Il permet de mesurer le taux de glucose (sucre) dans des échantillons de sang total venant d'être prélevés (pris à partir du doigt, de la paume, de l'avant-bras ou du bras).

Il ne doit pas être utilisé pour le diagnostic du diabète ou chez les nouveau-nés.

## Principe du test

Le système mesure le taux de glucose (sucre) dans le sang total. Le test de glucose est basé sur la mesure du courant électrique généré par la réaction entre le glucose et le réactif de la bandelette. Le lecteur mesure le courant, calcule le taux de glucose et affiche le résultat. L'intensité du courant produit par la réaction dépend de la quantité de glucose dans l'échantillon de sang.

## Présentation du produit

## Affichage à l'écran

Côté

Avant

Arrière

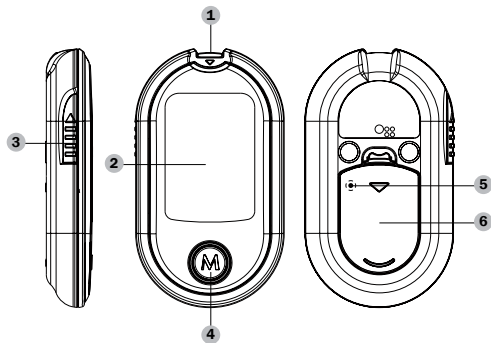

1. Fente
2. Écran
3. Bouton d'éjection de la bandelette réactive
4. Bouton M
5. Bouton de réglage (SET)
6. Battery compartment

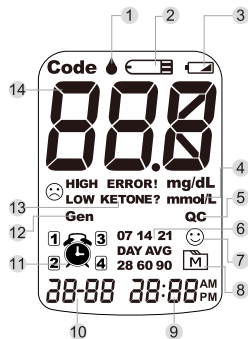

- |  |                                |
|--|--------------------------------|
| 1. Symbole représentant une goutte de sang | 8. Symbole mémoire             |
| 2. Symbole bandelette réactive             | 9. Heure                       |
| 3. Symbole batterie faible                 | 10. Date                       |
| 4. Unité de mesure                         | 11. Symbole mémoire            |
| 5. Mode de solution de contrôle            | 12. Mode de test général       |
| 6. Moyenne quotidienne                     | 13. Avertissement de cétonémie |
| 7. Symbole visage/Low/High (bas/élevé)     | 14. Résultat du test           |

# Pour commencer

## Configuration initiale

Avant la première utilisation du lecteur ou en cas de changement de la pile, vérifiez les paramètres du lecteur et mettez-les ventuellement à jour. Suivez la procédure ci-dessous et assurez-vous que les paramètres corrects sont sauvegardés:

### ► Passage en mode réglage

Le lecteur hors tension (aucune bandelette réactive insérée), appuyez sur le bouton SET pour mettre le lecteur sous tension.

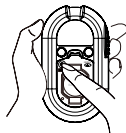

### Étape 1: Réglage de la date.

Lorsque l'année clignote, appuyez sur le bouton **M** jusqu'à ce que la valeur correcte s'affiche. Appuyez ensuite sur le bouton SET.

Lorsque le mois clignote, appuyez sur le bouton **M** jusqu'à ce que la valeur correcte s'affiche. Appuyez ensuite sur le bouton SET.

Lorsque le jour clignote, appuyez sur le bouton **M** jusqu'à ce que la valeur correcte s'affiche. Appuyez ensuite sur le bouton SET.

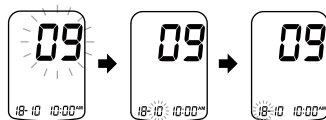

### Étape 2: Sélection du format de l'heure.

Appuyez sur le bouton **M** pour sélectionner le format de votre choix, 12 h ou 24 h. Appuyez ensuite sur le bouton SET.

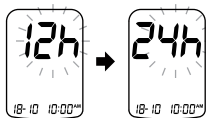

### Étape 3: Réglage de l'heure

Lorsque l'heure clignote, appuyez sur le bouton **M** jusqu'à ce que la valeur correcte s'affiche. Appuyez ensuite sur le bouton SET.

Lorsque les minutes clignotent, appuyez sur le bouton **M** jusqu'à ce que la valeur correcte s'affiche. Appuyez ensuite sur le bouton SET.

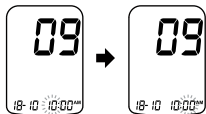



#### Étape 4: Effacement de la mémoire.

Lorsque « dEL » et le symbole « M » s'affichent à l'écran, appuyez sur le bouton **M** et sélectionnez « no » pour garder les résultats en mémoire, puis sur le bouton SET pour passer directement à l'étape suivante.

Pour effacer tous les résultats, appuyez sur le bouton **M** et sélectionnez « YES ». Appuyez ensuite sur le bouton SET pour effacer la totalité de la mémoire. Le message « OK » s'affiche et indique que toutes les données enregistrées ont été effacées.

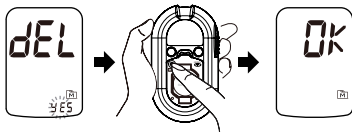

#### Étape 5: Réglage de l'alarme de rappel.

Vous pouvez régler une à quatre alarmes de rappel (1-4). Le message « ON » ou « OFF » et le symbole « G » s'affichent à l'écran. Appuyez sur le bouton **M** pour activer ou désactiver la première alarme de rappel.

Appuyez sur le bouton pour sélectionner « ON », puis sur le bouton **M** pour régler l'heure. Lorsque l'heure clignote, appuyez sur le bouton **M** pour ajouter une heure. Appuyez sur le bouton SET pour confirmer la valeur définie, les minutes se mettent à clignoter. Appuyez sur le bouton **M** pour ajouter une minute. Maintenez le bouton **M** enfoncé pour aller plus vite. Appuyez sur le bouton SET pour confirmer la valeur et passer à l'alarme de rappel suivante.

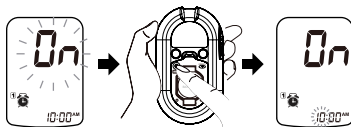

Si vous ne souhaitez pas régler d'alarme, appuyez sur le bouton SET pour passer directement à l'étape suivante.

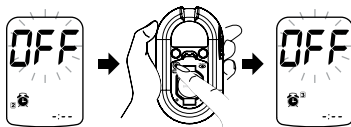

Pour désactiver une alarme, appuyez sur le bouton SET en mode réglage pour afficher le numéro de l'alarme, puis appuyez sur le bouton **M** pour passer de « ON » à « OFF ».

À l'heure définie, le lecteur émet un bip sonore et se met automatiquement sous tension. Appuyez sur le bouton **M** pour couper l'alarme et insérez une bandelette réactive pour procéder au test. Si vous n'appuyez pas sur le bouton **M**, le lecteur sonne pendant 2 minutes puis se met hors tension. Si vous ne souhaitez pas procéder au test à ce moment-là, appuyez sur le bouton **M** pour mettre le lecteur hors tension.

Appuyez sur le bouton SET pour mettre le lecteur hors tension. Le lecteur répète l'ensemble des paramètres avant de s'éteindre.

**Félicitations ! Le paramétrage de votre lecteur est terminé !**

## REMARQUE:

- Ces paramètres peuvent être modifiés **UNIQUEMENT** en mode réglage.
- Si le lecteur est inactif pendant 3 minutes en mode réglage, il se met automatiquement hors tension.

## AVANT DE PROCÉDER AU TEST

### Test à l'aide de la solution de contrôle

La solution de contrôle FORA contient une quantité déterminée de glucose pouvant réagir avec les bandelettes réactives et permet de vérifier le bon fonctionnement du lecteur et des bandelettes réactives lorsqu'ils sont utilisés ensemble.

#### Procédez à un test à l'aide de la solution de contrôle :

- ✓ si vous pensez que le lecteur ou les bandelettes sont défectueux,
- ✓ si le résultat de votre test de glycémie est en contradiction avec votre état, ou si vous pensez qu'il est inexact, ou
- ✓ si le lecteur est tombé ou que vous pensez qu'il est endommagé.

## Déroulement du test à l'aide de la solution de contrôle

### Étape 1: Insérez la bandelette réactive pour mettre le lecteur sous tension.

Insérez la bandelette réactive dans le lecteur. Attendez que les symboles représentant la bandelette et une goutte de sang s'affichent.



### Étape 2: Appuyez sur le bouton M pour signaler qu'il s'agit d'un test à l'aide de la solution de contrôle.

Appuyez de nouveau sur le bouton **M** pour que « QC » disparaisse, ce qui indique qu'il ne s'agit plus d'un test à l'aide de la solution de contrôle.

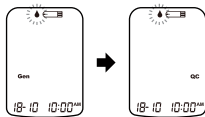

### Étape 3: Appliquez la solution de contrôle.

Agitez bien le flacon de solution avant utilisation. Appuyez sur le flacon pour en extraire une première goutte de solution, essuyez-la, puis appuyez à nouveau pour obtenir une seconde goutte et déposez-la au sommet du bouchon du flacon. Placez la partie absorbante de la bandelette réactive sur la goutte. Une fois la fenêtre de confirmation totalement recouverte, un compte à rebours s'affiche. Pour éviter de contaminer la solution de contrôle, n'appliquez pas la solution de contrôle directement sur la bandelette.

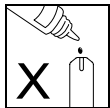

### Étape 4: Lecture et vérification des résultats.

Une fois le compte à rebours terminé, le résultat du test réalisé à l'aide de la solution de contrôle s'affiche. Il doit se situer dans la plage de valeurs figurant sur l'étiquette du flacon de bandelettes. Dans le cas contraire, lisez à nouveau les instructions et procédez de nouveau au test.



### REMARQUE:

- La plage de valeurs figurant sur le flacon de bandelettes réactives ne concerne que la solution de contrôle. Il ne s'agit en aucun cas d'une plage de valeurs recommandée pour les résultats du test de glycémie du patient.
- La section **Entretien du lecteur** contient des informations importantes concernant les solutions de contrôle.

### Résultats hors plage.

Si vous continuez d'obtenir des résultats en dehors de la plage de valeurs figurant sur le flacon de bandelettes réactives, il se peut que le lecteur et les bandelettes soient défectueux. Ne procédez **PAS** à un test réel. Contactez le service client ou votre revendeur.

# Tester votre glycémie

## Apparence des bandelettes de test

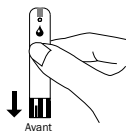
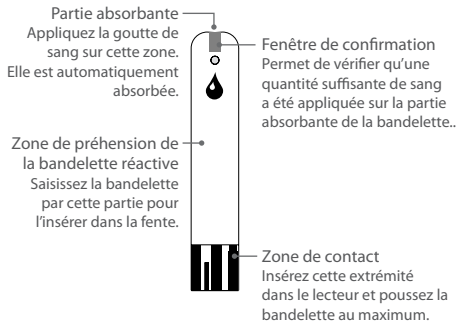

### ATTENTION:

La face avant de la bandelette réactive doit être tournée vers le haut lors de l'insertion d'une bandelette réactive.

Si la zone de contact n'est pas complètement insérée dans la fente du lecteur, les résultats peuvent être erronés.

### REMARQUE:

Utilisez le lecteur FORA COMFORT check G40 uniquement avec les bandelettes réactives FORA COMFORT check G40 L'utilisation d'autres bandelettes peut entraîner des résultats erronés.

Pour réduire le risque d'infections :

- Ne partagez jamais la lancette ou l'autopiqueur.
- Utilisez toujours une lancette neuve stérile. Les lancettes sont à usage unique.
- Veillez à ne pas mettre de crème hydratante pour les mains, d'huiles, de saleté ou de débris sur ou à l'intérieur de la lancette ou de l'autopiqueur.

## Préparation de l'autopiqueur pour le test

Suivez les instructions figurant dans le mode d'emploi de l'autopiqueur pour le prélèvement de l'échantillon de sang.

## Préparation du site de ponction

Le massage du site de ponction avant prélèvement de l'échantillon, dans le but de stimuler la circulation sanguine, a un impact significatif sur le résultat du test de glycémie. Le taux de glucose obtenu à partir de sang extrait d'un site qui n'a pas été massé est sensiblement différent du taux obtenu à partir d'un échantillon prélevé au niveau du doigt. Masser le site de ponction avant le prélèvement permet de réduire considérablement cet écart.

**Veillez suivre les conseils ci-dessous avant de prélever une goutte de sang:**

- **Lavez-vous et séchez-vous les mains avant de commencer.**
- Sélectionnez le site de ponction, bout du doigt ou autre partie du corps (consultez la section « Prélèvement sur site alternatif » pour en savoir plus sur les sites appropriés).
- Massez le site de ponction pendant environ 20 secondes avant de piquer.

**► Prélèvement au bout du doigt**

Placez l'extrémité de l'autopiqueur contre le côté du doigt et maintenez-le dans cette position. Appuyez sur le bouton de libération. Le clic indique que la ponction est terminée.

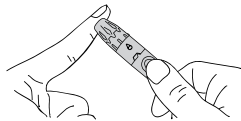

**► Prélèvement sur d'autres sites que le bout du doigt**

Pour le prélèvement sur site alternatif, remplacez le capuchon de l'autopiqueur par le capuchon transparent. Faites glisser la commande d'armement vers l'arrière jusqu'au clic. Lors du prélèvement sur l'avant-bras, le bras, la main, la cuisse ou le mollet, évitez les zones où des veines importantes sont présentes pour limiter le saignement.

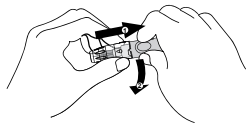

**REMARQUE:**

- Choisissez un site différent à chaque nouveau prélèvement. Les ponctions répétées sur un même site peuvent en effet entraîner une sensibilité et des callosités.
- Veuillez consulter votre médecin avant de recourir à un prélèvement sur site alternatif.
- Il est recommandé de ne pas utiliser la première goutte de sang, qui risque de contenir des fluides tissulaires susceptibles de fausser les résultats.

## Prélèvement sur site alternatif

**Important : le prélèvement sur site alternatif n'est pas possible dans tous les cas. Veuillez consulter votre médecin avant de recourir à un prélèvement sur site alternatif.**

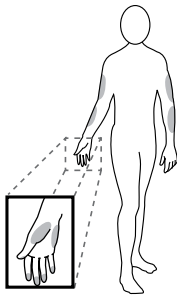

### Qu'est-ce que le prélèvement sur site alternatif ?

Le prélèvement sur site alternatif consiste à prélever l'échantillon de sang pour le contrôle de la glycémie sur un autre site que le bout du doigt. Ce système permet d'obtenir des résultats équivalents à ceux obtenus à l'aide d'un échantillon de sang prélevé au bout du doigt, en prélevant la goutte de sang dans la paume des mains, sur l'avant-bras ou le bras.

### Quel est l'avantage du prélèvement sur site alternatif ?

Le bout des doigts est plus sensible à la douleur car il présente de nombreuses extrémités nerveuses (récepteurs). Celles-ci

sont moins denses sur les autres parties du corps, ce qui rend le prélèvement moins douloureux.

### Dans quel cas recourir au prélèvement sur site alternatif ?

L'alimentation, les traitements médicaux, le stress et l'activité physique peuvent influencer le taux de glycémie. Le sang capillaire prélevé au bout des doigts est plus sensible à ces changements que le sang capillaire prélevé sur d'autres sites. Lors d'un test de la glycémie pendant ou immédiatement après un repas, un effort physique ou un autre événement susceptible d'influencer le résultat, **effectuez le prélèvement exclusivement au bout du doigt.**

Nous vous recommandons fortement de recourir au prélèvement sur site alternatif **UNIQUEMENT** dans les cas suivants :



- À jeun ou avant un repas (au moins deux heures après le dernier repas).
- Au moins deux heures après administration d'insuline.
- Au moins deux heures après toute activité physique.

Ne recourez **PAS** au prélèvement sur site alternatif si :

- vous pensez que votre glycémie est basse ;
- vous êtes en hypoglycémie sans le savoir ;
- l'objectif du test est de confirmer une hyperglycémie ;
- les résultats du test avec prélèvement sur site alternatif sont en contradiction avec votre état ;
- les résultats de vos tests de glycémie ont généralement tendance à fluctuer.

## Test de la glycémie

### Étape 1: Insérez la bandelette réactive pour mettre le lecteur sous tension.

Attendez que les symboles représentant la bandelette  et une goutte de sang  s'affichent.

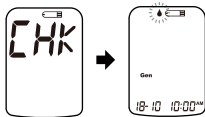

### Étape 2: Prélevez un échantillon de sang.

Prélevez le sang au site de votre choix à l'aide de l'autopiqueur préparé au préalable. Une fois la ponction réalisée, nettoyez la première goutte de sang à l'aide d'un coton-tige propre. Pressez doucement le site de ponction pour extraire une autre goutte de sang. Veillez à ne **PAS** étaler la goutte de sang.

Le volume de l'échantillon de sang doit être d'au moins 0.7 microlitre ( $\mu\text{L}$ ). (  taille réelle).



### Étape 3: Appliquez l'échantillon.

Placez la partie absorbante de la bandelette réactive sur la goutte de sang. Elle est absorbée et, une fois la fenêtre de confirmation totalement recouverte, le compte à rebours commence.

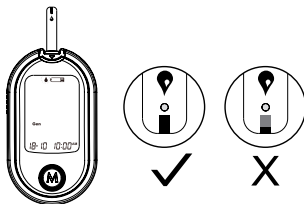

### REMARQUE:

- Ne pressez pas la bandelette réactive contre le site de ponction et n'étalez pas le sang sur la bandelette.
- Si l'échantillon de sang n'est pas appliqué dans les 3 minutes, le lecteur se met automatiquement hors tension. Retirez et réinsérez la bandelette pour recommencer.
- La fenêtre de confirmation doit être complètement remplie avant le début du compte à rebours. Ne tentez **JAMAIS** d'ajouter du sang sur la bandelette une fois que la goutte a été absorbée. **Mettez la bandelette usagée au rebut et procédez de nouveau au test à l'aide d'une bandelette neuve.**
- Si vous n'arrivez pas à remplir la fenêtre de confirmation, contactez votre médecin ou le service client.

#### Étape 4: Lecture des résultats.

Le résultat du test de glycémie s'affiche une fois le compte à rebours terminé. Il est automatiquement enregistré dans la mémoire du lecteur.



#### Étape 5: Éjectez la bandelette réactive usagée et retirez la lancette.

Pour éjecter la bandelette réactive, dirigez le lecteur vers une poubelle pour objets tranchants. Le lecteur se met automatiquement hors tension une fois la bandelette éjectée.



#### Étape 6: Suivez toujours les instructions figurant dans l'insert de autopiqueur lorsque vous retirez la lancette.

#### MISE EN GARDE !

La lancette et la bandelette réactive usagées sont des déchets biologiques potentiellement dangereux. Mettez-les au rebut conformément à la réglementation locale.

## MÉMOIRE DU LECTEUR

Le lecteur enregistre dans la mémoire les résultats des 450 derniers tests de glycémie, ainsi que la date et l'heure auxquelles ils ont été effectués. Pour passer en mode mémoire, mettez le lecteur hors tension:

### Affichage des résultats des tests

#### Étape 1: Appuyez sur le bouton M.

Le symbole  s'affiche à l'écran. Appuyez à nouveau sur le bouton M. La première valeur affichée correspond au résultat du dernier test de glycémie, accompagné de la date, de l'heure et du mode de mesure.

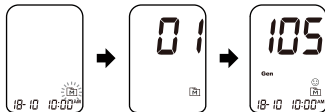

**Étape 2: Appuyez sur le bouton M** pour réafficher les résultats enregistrés dans la mémoire du lecteur. Chaque pression du bouton permet de passer au résultat suivant.



### Étape 3: Sortez du mode mémoire.

Après les derniers résultats, appuyez sur **M** à nouveau et le compteur seront désactivés..

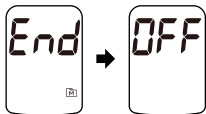

## Affichage de la moyenne des résultats des tests de glycémie

### Step 1: Press M.

Lorsque le symbole  s'affiche, appuyez sur le bouton M pendant 3 secondes jusqu'à ce que le symbole « **DAY AVG** » s'affiche et clignote. Relâchez le bouton M pour afficher la moyenne sur 7 jours en mode général.



**Étape 2: Appuyez sur le bouton M** pour afficher les moyennes sur 14, 21, 28, 60 et 90 jours enregistrées pour chaque mode de mesure.

### Étape 3: Sortez du mode mémoire.

Maintenez le bouton **M** enfoncé pour mettre le lecteur hors tension après affichage du dernier résultat.



### REMARQUE:

- Vous pouvez sortir du mode mémoire à tout moment en maintenant le bouton **M** enfoncé pendant 5 secondes ou en n'effectuant aucune action pendant 3 minutes. Le lecteur se met alors automatiquement hors tension.
- Les résultats des tests réalisés à l'aide de la solution de contrôle ne sont **PAS** inclus dans les moyennes sur plusieurs jours.
- Lors de la première utilisation du lecteur, l'écran affiche « --- » lorsque vous tentez de visualiser les résultats des tests ou la moyenne, ce qui indique que la mémoire est vide.



# ENTRETIEN

## Pile

Le lecteur est fourni avec une pile au lithium CR2032 de 3 V.

### ► Signal batterie faible

**Le symbole**  **accompagné** des messages habituels: le lecteur fonctionne et les résultats obtenus sont exacts mais il faut remplacer la pile.



### Le symbole accompagné des messages E-b, Error et low:

L'alimentation est insuffisante pour réaliser un test. Remplacez immédiatement la pile.



### ► Remplacement de la pile

**Avant de remplacer la pile, assurez-vous que le lecteur est hors tension.**

**Étape 1:** Appuyez sur la languette du couvercle du compartiment à piles et soulevez-le pour le retirer.

**Étape 2:** Retirez la pile usagée et remplacez-la par une pile au lithium CR2032 de 3 V.

**Étape 3:** Refermez le couvercle du compartiment à piles. Si la pile est insérée correctement, un bip sonore retentit.

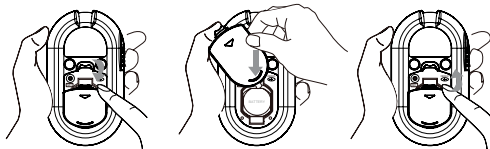

### REMARQUE:

- Le remplacement de la pile n'entraîne pas l'effacement des résultats enregistrés dans la mémoire.
- Comme toutes les piles de petite taille, la pile du lecteur doit être conservée hors de portée des enfants. En cas d'ingestion, consultez immédiatement un médecin.
- Les composants chimiques des piles peuvent fuir si elles ne sont pas utilisées pendant une période prolongée. Retirez la pile si vous pensez ne pas utiliser le dispositif pendant une période prolongée (par exemple 3 mois ou plus).
- Mettez la pile au rebut conformément à la réglementation locale en matière de protection de l'environnement.

## Entretien du lecteur

Pour éviter de salir le lecteur et les bandelettes réactives avec de la poussière, des saletés ou autres contaminants, lavez-vous et séchez-vous soigneusement les mains avant utilisation.

### ► Nettoyage

- Nettoyez l'extérieur du lecteur à l'aide d'un chiffon imbibé d'eau du robinet ou de détergent doux, puis séchez-le à l'aide d'un chiffon doux et sec. Ne le rincez **PAS** sous l'eau.
- N'utilisez PAS de solvants organiques pour nettoyer le lecteur.

### ► Stockage du lecteur

- Conditions de stockage : -20°C à 60°C (-4°F à 140°F), humidité relative inférieure à 95 %.
- Stockez et transportez toujours le lecteur dans son étui de rangement d'origine.
- Évitez de le faire tomber ou de le heurter.
- Conservez à l'abri de la lumière directe du soleil et évitez les endroits très humides.

### ► Mise au rebut de l'appareil

Tout appareil usage doit être traité comme un objet contaminé pouvant présenter un risque d'infection pendant une mesure. Les piles logées dans cet appareil doivent être retirées et l'appareil doit être mis au rebut dans le respect de la réglementation locale.

L'appareil n'entre pas dans le cadre de la Directive européenne 2002/96 relative aux déchets d'équipements électriques et électroniques (DEEE).

## Entretien des bandelettes réactives

- Conditions de stockage : 2°C à 30°C (35.6°F à 86°F), humidité relative inférieure à 85 %. Ne congélez **PAS**.
- Conservez les bandelettes réactives dans leur flacon d'origine et uniquement. Ne les transférez pas dans un autre récipient.
- Conservez les flacons de bandelettes réactives à l'abri de la chaleur et de l'humidité. Conservez à l'abri de la lumière directe du soleil.
- Fermez immédiatement et soigneusement le flacon de bandelettes une fois la bandelette prélevée.
- Veillez à avoir les mains propres et sèches lorsque vous manipulez les bandelettes.
- Utilisez immédiatement la bandelette réactive une fois qu'elle est sortie du flacon.
- Notez immédiatement sur le flacon de bandelettes la date à laquelle vous l'avez ouvert. Mettez les bandelettes restantes au rebut au bout de 6 mois.
- N'utilisez pas les bandelettes réactives au-delà de leur date limite d'utilisation pour éviter d'obtenir des résultats erronés.
- Ne pliez pas, ne coupez pas et ne modifiez pas les bandelettes réactives de quelque manière que ce soit.
- Conservez le flacon de bandelettes hors de portée des enfants
- car le bouchon et les bandelettes réactives présentent des risques d'étouffement. En cas d'ingestion, consultez immédiatement un médecin.

Pour en savoir plus, veuillez consulter le mode d'emploi fourni avec les bandelettes réactives.





## Informations importantes concernant la solution de contrôle

- Utilisez uniquement les solutions de contrôle FORA avec votre lecteur.
- N'utilisez pas la solution de contrôle au-delà de la date limite d'utilisation ou 3 mois après son ouverture. Notez la date d'ouverture sur le flacon et mettez le reste de solution au rebut au bout de 3 mois.
- Il est recommandé de réaliser le test à l'aide de la solution de contrôle à température ambiante (20°C à 25°C/68°F à 77°F). Vérifiez que la température de la solution de contrôle, du lecteur et des bandelettes réactives se trouve dans cette plage de températures avant utilisation.
- Agitez le flacon avant utilisation, n'utilisez pas la première goutte, puis essuyez l'embout du flacon pour garantir la pureté de l'échantillon et l'exactitude des résultats.
- Fermez bien le flacon de solution de contrôle et conservez-le entre 2°C et 30°C (35,6°F à 86°F). Ne congélez **PAS**.



## DÉPANNAGE DU SYSTÈME





En cas de problème, effectuez l'action recommandée. Si le problème persiste ou que des messages d'erreur autres que ce figurant dans les tableaux ci-dessous s'affichent, contactez le service client. Ne tentez en aucun cas de réparer vous-même ou de démonter le lecteur.

## Affichage des résultats

AFFICHAGE	SIGNIFICATION
	< 20 mg/dL (1.1mmol/L)
 <b>LOW</b>	20–69 mg/dL (1.1–3.8 mmol/L)
	70-119 mg/dL (3.9-6.6 mmol/L)
 <b>HIGH</b>	120-239 mg/dL (6.7-13.3 mmol/L)
<b>KETONE?</b>	≥ 240 mg/dL (13.3 mmol/L)
	> 600 mg/dL (33.3mmol/L)

## Messages d'erreur Messages

MESSAGE	SIGNIFICATION	ACTION REQUISE
	L'alimentation par pile est insuffisante pour pouvoir réaliser un test.	Remplacez la pile immédiatement.
	Une bandelette réactive usagée a été insérée.	Procédez à nouveau au test à l'aide d'une bandelette neuve.

	<p>La bandelette a été retirée après application de la goutte de sang sur la partie absorbante.</p>	<p>Procédez à nouveau au test à l'aide d'une bandelette neuve.</p>
	<p>La température ambiante est au-dessous de la plage de fonctionnement du système.</p>	<p>La plage de fonctionnement du système est comprise entre 10°C et 40°C (50°F à 104°F). Procédez de nouveau au test une fois que la température du lecteur et de la bandelette réactive se situe dans cette plage.</p>
	<p>La température ambiante est au-dessus de la plage de fonctionnement du système.</p>	<p>Procédez à nouveau au test à l'aide d'une bandelette neuve. Si le lecteur ne fonctionne toujours pas, contactez le service client.</p>
	<p>Défaillance du lecteur.</p>	<p>Procédez à nouveau au test à l'aide d'une bandelette neuve. Si le lecteur ne fonctionne toujours pas, contactez le service client.</p>

## Dépannage

1. Si aucun message ne s'affiche après insertion de la bandelette réactive :

CAUSE PROBABLE	ACTION REQUISE
Pile usagée.	Remplacez la pile.
Bandelette insérée à l'envers ou mal enfoncée.	Insérez la bandelette, zone de contact la première et dirigée vers le haut.
Lecteur ou bandelettes défectueux.	Veuillez contacter le service client.

2. Si le test ne démarre pas une fois l'échantillon appliqué:

CAUSE PROBABLE	ACTION REQUISE
Volume de l'échantillon de sang insuffisant.	Procédez de nouveau au test à l'aide d'une bandelette réactive neuve et d'un échantillon de sang plus important.
Bandelette réactive défectueuse.	Procédez de nouveau au test à l'aide d'une bandelette neuve.
Échantillon appliqué après la mise hors tension automatique (2 minutes après la dernière action de l'utilisateur).	Procédez de nouveau au test à l'aide d'une bandelette neuve. Appliquez l'échantillon uniquement lorsque le symbole «  » clignote à l'écran.
Lecteur défectueux.	Veuillez contacter le service client.

3. Si le résultat du test réalisé à l'aide de la solution de contrôle est en dehors de la plage attendue:

CAUSE PROBABLE	ACTION REQUISE
Erreur lors du déroulement du test.	Veuillez lire attentivement les instructions et procéder de nouveau au test.
Le flacon de solution de contrôle n'a pas été suffisamment agité.	Agitez bien le flacon et procédez de nouveau au test.
Solution de contrôle expirée ou contaminée.	Vérifiez la date limite d'utilisation de la solution de contrôle.
La température de la solution de contrôle est trop basse ou trop élevée.	La solution de contrôle, le lecteur et les bandelettes réactives doivent être à température ambiante (20°C à 25°C / 68°F à 77°F) pour pouvoir procéder au test.
Bandelette réactive défectueuse.	Procédez de nouveau au test à l'aide d'une bandelette neuve.
Dysfonctionnement du lecteur.	Veuillez contacter le service client.

## INFORMATIONS DÉTAILLÉES





















Le lecteur permet d'obtenir des résultats équivalents à ceux du plasma.

Moment de la journée	Taux normal de glucose dans le plasma chez les patients non diabétiques
À jeun et avant les repas	< 100 mg/dL (5.6 mmol/L)
2 heures après un repas	< 140 mg/dL (7.8 mmol/L)

Source: American Diabetes Association (2012). *Clinical Practice Recommendations. Diabetes Care*, 35 (Supplement 1): S1-100.

**Veillez consulter votre médecin afin de déterminer le taux cible approprié.**

## SYMBOLES

Symbole	Signification	Symbole	Signification
	Dispositif médical de diagnostic <i>in vitro</i>		À usage unique
	Consulter le mode d'emploi		Plage de températures limites
	Date limite d'utilisation		Marquage CE
	Code du lot		Fabricant
	Numéro de série		Piles
	Conserver à l'abri de la lumière du soleil		Collecte des équipements électriques et électroniques
	Conserver à l'abri de l'humidité		Stérilisé par irradiation
	Utiliser dans les 6 mois suivant l'ouverture		Ne pas utiliser si l'emballage est endommagé
	Limite d'humidité		Attention, consulter les documents joints
	3 Volts DC		Jetez l'emballage de manière appropriée après utilisation
	Modèle N°		

## CARACTÉRISTIQUES TECHNIQUES

Dimensions et poids	92.35(L) x 53(W) x 16.8(H) mm, 43.6 g
Alimentation	une pile au lithium CR2032
Écran	LCD
Mémoire	450 résultats ainsi que la date et l'heure auxquelles les tests ont été effectués
Caractéristiques	Détection automatique de l'insertion de l'électrode Détection automatique du chargement de l'échantillon Compte à rebours du temps de réaction automatique Mise hors tension automatique après 3 minutes d'inactivité Avertissement en cas de température trop basse ou trop élevée
Conditions de fonctionnement	10°C à 40°C (50°F à 104°F), humidité relative inférieure à 85 % (sans condensation)
Conditions de stockage/transport	-20°C à 60°C (-4°F à 140°F), humidité relative inférieure à 95 %
Unités de mesure	mg/dL ou mmol/L
Plage de valeurs normales	20 à 600mg/dL (1,1 à 33,3 mmol/L)

Cet appareil a été testé pour satisfaire aux normes de sécurité des appareils électriques suivantes : IEC/EN 61010-1, IEC/EN 61010-2-101, EN 61326-, IEC/EN 61326-2-6, EN 301 489-17, EN 300 328.

# TERMES ET CONDITIONS DE LA GARANTIE

En ce qui concerne les produits jetables, ForaCare Suisse garantit à l'acheteur original que, au moment de la livraison, chaque produit standard fabriqué par ForaCare Suisse est exempt de défauts matériels et de fabrication et, lorsqu'il est utilisé selon les fins et les indications décrites sur l'étiquette, est apte à fonctionner. Toutes les garanties d'un produit prennent fin à la date d'expiration de celui-ci. En l'absence de garantie, deux (2) ans après la date d'achat, tant que le produit n'a été ni modifié, ni altéré ou utilisé à mauvais escient. La présente garantie ForaCare Suisse ne s'applique pas lorsque:

(I) Un produit n'est pas utilisé conformément aux instructions ou s'il est utilisé à des fins non indiquées sur l'étiquette, (ii) des réparations, des modifications ou d'autres manipulations ont été effectuées par l'acheteur ou des tierces personnes sur les éléments, autres que les manipulations autorisées par ForaCare Suisse et conformes à ses procédures approuvées, ou (iii) le défaut présumé est le résultat d'une mauvaise utilisation, un mauvais entretien, un accident ou la négligence d'une partie autre que ForaCare Suisse. La présente garantie est sous condition d'un stockage, d'une installation, d'une utilisation et d'entretiens conformes aux recommandations écrites de ForaCare Suisse.

La présente garantie ne couvre pas les dommages aux éléments achetés résultant, en tout ou en partie de l'utilisation de composants, d'accessoires, de pièces ou de fournitures non fournis par ForaCare Suisse.



## اطلاعات ایمنی

پیش از استفاده از دستگاه، اطلاعات ایمنی زیر را به طور کامل بخوانید.

• از این دستگاه صرفاً برای مواردی استفاده کنید که در این راهنما توضیح داده شده است.

• از لوازم جانبی که توسط تولید کننده مشخص نشده اند استفاده **نکنید**.

• اگر دستگاه به درستی کار نمی کند یا آسیب دیده است، از آن استفاده نکنید.

• از این دستگاه در مکان هایی که افشانه های گردپاش یا اکسیژن به کار می روند، استفاده **نکنید**.

• تحت هیچ شرایطی از این دستگاه برای نوزادان، اطفال یا افرادی که قادر به برقراری ارتباط نیستند استفاده **نکنید**.

• این دستگاه به عنوان درمان هیچ نوع بیماری یا علائمی عمل نمی کند.

اطلاعات اندازه گیری شده صرفاً برای ارجاع هستند. برای تفسیر نتایج همیشه با پزشکتان مشورت **کنید**.

• پیش از استفاده از این دستگاه برای آزمایش قند خون، کلیه دستورالعمل ها را به طور کامل خوانده و آزمایش را تمرین **کنید**. کلیه بررسی های کنترل کیفیت را بر اساس راهنمایی های ارائه شده انجام دهید.

• دستگاه و تجهیزات آزمایش را دور از دسترس کودکان نگاه دارید. اشیاء

کوچک مانند سرپوش باطری، خود باطری ها، نوارهای تست، لانتس ها (سوزن های خون گیری) و سرپوش ویال ها می توانند موجب خفگی شوند.

• استفاده از این دستگاه در محیط های خشک، بخصوص اگر مواد با الیاف مصنوعی وجود داشته باشد (مانند پوشاک با الیاف مصنوعی، فرش و غیره) می تواند موجب تخلیه الکتریکی استاتیکی آسیب زایی شود که منجر به حصول نتایج اشتباه می گردد.

• از این دستگاه در مجاورت منابع تابش الکترومغناطیس قوی استفاده نکنید، زیرا می توانند در عملکرد دقیق دستگاه تداخل ایجاد کنند.

### این دستورالعمل را در جای امنی نگهداری کنید

## اطلاعات مهم

• کم آبی شدید و از دست دادن شدید آب بدن می تواند منجر به خوانش هایی شود که کمتر از مقادیر واقعی هستند. اگر فکر می کنید که بدنتان دچار کم

آبی شدید شده است، بلافاصله با یک متخصص بهداشت و درمان مشورت کنید.

• اگر نتایج قند خونتان بالاتر یا پایین تر از حد معمول بود، و علائم هیچ بیماری را نداشتید، ابتدا آزمایش را تکرار کنید. اگر علائم بیماری را داشتید یا همچنان نتایجی را دریافت کردید که بالاتر یا پایین تر از حد معمول بود، به توصیه های درمانی پزشکتان عمل کنید.

• صرفاً از نمونه های خون کامل تازه برای تست قند خونتان استفاده کنید.

استفاده از مواد دیگر منجر به نتایج نادرست می شود.

• اگر علائمی را تجربه می کنید که با نتایج تست قند خونتان همخوانی ندارد و کلیه دستورالعمل های ذکر شده در این راهنمای کاربران را دنبال کرده اید، باید با پزشکتان تماس بگیرید.

• استفاده از این دستگاه برای افرادی که دچار فشار خون شدیداً پایین یا تشنج هستند توصیه نمی شود. خوانش هایی که کمتر از مقادیر واقعی هستند،

ممکن است برای بیمارانی پیش آید که به حالت هایپرگلیسمی-هایپر اسمولار، با یا بدون کتوز مبتلا هستند. لطفاً پیش از استفاده از این دستگاه با پزشکتان مشورت کنید.

جریان تولید شده در اثر واکنش به مقدار گلوکز در نمونه خون بستگی دارد.

### بررسی اجمالی محصولات

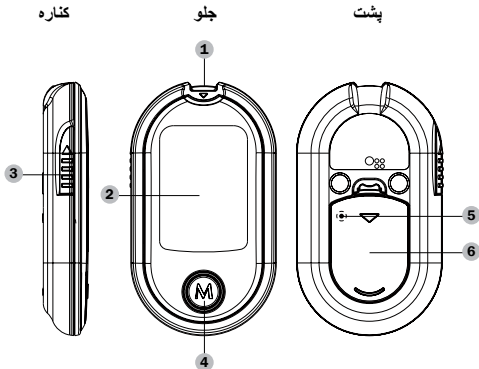

1. شیار تست
2. نمایشگر
3. خارج کننده نوار تست
4. دکمه M
5. دکمه SET [تنظیم]
6. محفظه باتری

• واحد اندازه گیری استفاده شده برای نشان دادن غلظت گلوکز خون می تواند mg/dL یا mmol/L باشد. روش محاسبه تقریبی برای تبدیل mg/dL به mmol/L عبارت است از::

mg/dL =	تقسیم بر 18	mmol/L
mmol/L =	ضربدر 18	mg/dL

برای مثال:

$$120 \text{ mg/dL} \div 18 = 6.6 \text{ mmol/L}$$

$$7.2 \text{ mmol/L} \times 18 = 129 \text{ mg/dL}$$

## معرفی

### استفاده مورد نظر

این سیستم برای استفاده خارج از بدن ( کاربرد تشخیصی در آزمایشگاه) توسط افراد مبتلا به دیابت در منزل و توسط کارشناسان بهداشت و درمان در محیط بالینی جهت کمک به پایش کارایی کنترل دیابت در نظر گرفته شده است. این دستگاه جهت اندازه گیری کمی گلوکز (قند) در نمونه های خون کامل تازه (از نوک انگشت، کف دست، ساعد و بازو) در نظر گرفته شده است. از این دستگاه نباید برای تشخیص دیابت، یا آزمایش نوزادان استفاده کرد

### اصول آزمایش

این دستگاه مقدار قند (گلوکز) را در خون کامل اندازه گیری می کند. آزمایش گلوکز بر اساس اندازه گیری جریان الکتریکی تولید شده در اثر واکنش گلوکز با شناساگر نوار انجام می شود. دستگاه اندازه گیری، جریان را اندازه گیری می کند، میزان گلوکز خون را محاسبه می کند، و نتیجه را نمایش می دهد. قدرت

## شروع به کار

### تنظیمات اولیه

پیش از استفاده از دستگاه اندازه گیری برای اولین بار، یا وقتی باتری دستگاه را تعویض می کنید، باید این تنظیمات را بررسی و به روزرسانی کنید. اطمینان یابید که مراحل زیر را به طور کامل انجام داده و تنظیمات مورد نظرتان را ذخیره کنید.

#### ► وارد شدن به حالت تنظیم.

کار را با دستگاه خاموش آغاز کنید (در حالتی که نوار تست داخل دستگاه نیست). دکمه [تنظیم] را فشار دهید تا دستگاه روشن شود.

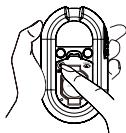

#### مرحله ۱: تنظیم تاریخ.

وقتی سال شروع به چشمک زدن کرد، دکمه **M** را فشار دهید تا سال مورد نظرتان ظاهر شود. دکمه **SET** [تنظیم] را فشار دهید. وقتی ماه شروع به چشمک زدن کرد، دکمه **M** را فشار دهید تا ماه مورد نظرتان ظاهر شود. دکمه **SET** [تنظیم] را فشار دهید. وقتی روز شروع به چشمک زدن کرد، دکمه **M** را فشار دهید تا روز مورد نظرتان ظاهر شود. دکمه **SET** [تنظیم] را فشار دهید.

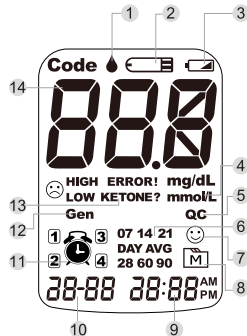

- |                      |                       |
|----------------------|-----------------------|
| 1. نشان قطره خون     | 8. نشان حافظه         |
| 2. نشان نوار تست     | 9. زمان               |
| 3. نشان باتری ضعیف   | 10. تاریخ             |
| 4. واحد اندازه گیری  | 11. هشدار             |
| 5. حالت محلول کنترل  | 12. حالت آزمایش عمومی |
| 6. میانگین روزانه    | 13. هشدار کتون        |
| 7. نشان صورت/کم/زیاد | 14. نتیجه آزمایش      |

#### مرحله ۴: پاک کردن حافظه.

وقتی نشان «dEL» و «M» روی نمایشگر ظاهر شدند، دکمه **M** را فشرده و گزینه «on» [خبر] را انتخاب کنید تا نتایج را در حافظه دستگاه ذخیره کنید و سپس دکمه **SET** [تنظیم] را برای رد شدن از این مرحله فشار دهید. برای حذف کلیه نتایج، دکمه **M** را فشار داده و «YES» [بله] را انتخاب کنید. سپس دکمه **SET** [تنظیم] را برای پاک کردن کل حافظه فشار دهید. «OK» روی دستگاه نمایش داده می شود، که نشان دهنده آن است که کلیه اطلاعات ذخیره شده پاک شده است.

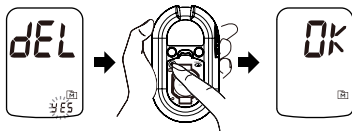

#### مرحله ۵: تنظیم هشدار یادآوری.

شما می توانید یک مورد یا همه هشدارهای یادآوری (۱-۴) را تنظیم کنید. دستگاه اندازه گیری «ON» [روشن] یا «OFF» [خاموش] و «M» را نمایش می دهد، دکمه **M** را برای روشن یا خاموش کردن فشار دهید تا اولین هشدار یادآوری را تنظیم کنید. دکمه **M** را فشار داده و «ON» [روشن] را انتخاب کنید، سپس **SET** [تنظیم] را برای تنظیم ساعت فشار دهید. وقتی ساعت شروع به چشمک زدن کرد، دکمه **M** را برای افزودن ساعت فشار دهید. دکمه **SET** [تنظیم] را برای تأیید و رفتن به دقیقه فشار دهید، سپس دکمه **M** را برای افزودن دقیقه فشار دهید. با نگاه داشتن دکمه **M** می توانید ساعت و دقیقه را سریع تر اضافه کنید. دکمه **SET** [تنظیم] را برای تأیید و رفتن به تنظیمات هشدار بعدی فشار دهید.

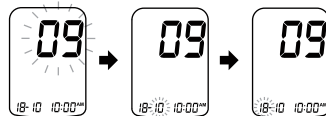

#### مرحله ۲: تنظیم فرمت زمان.

دکمه **M** را فشار دهید و رها کنید تا فرمت زمان مورد نظرتان --- ۲۱ ساعت یا ۴۲ ساعت را انتخاب کنید. دکمه **SET** [تنظیم] را فشار دهید.



#### مرحله ۳: تنظیم زمان.

وقتی ساعت شروع به چشمک زدن کرد، دکمه **M** را فشار دهید تا ساعت مورد نظرتان ظاهر شود. دکمه **SET** [تنظیم] را فشار دهید. وقتی دقیقه شروع به چشمک زدن کرد، دکمه **M** را فشار دهید تا دقیقه مورد نظرتان ظاهر شود. دکمه **SET** [تنظیم] را فشار دهید.

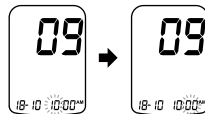

تبریک! اکنون کلیه تنظیمات را انجام داده اید!

نکته

- این پارامترها صرفاً در حالت تنظیمات می توانند تغییر یابند.
- اگر دستگاه اندازه گیری برای مدت ۳ دقیقه در حالت تنظیمات رها شود، به طور خودکار خاموش خواهد شد.

## پیش از آزمایش

### آزمایش محلول کنترل

محلول کنترل FORA حاوی مقدار مشخصی گلوکز است که با نوارهای تست واکنش می دهد، و برای این منظور استفاده می شود که مطمئن شوید دستگاه اندازه گیری و نوارهای تست تان در کنار هم به درستی کار می کنند.

### آزمایش محلول کنترل را زمانی انجام دهید که:

- ✓ فکر می کنید که دستگاه اندازه گیری یا نوارهای تست به درستی کار نمی کنند.
- ✓ نتایج تست قند خونتان با آنچه خودتان احساس می کنید متفاوت است، یا فکر می کنید که نتایج دقیق نیستند، یا.
- ✓ دستگاه از دست تان افتاده یا فکر می کنید که ممکن است آسیب دیده باشد.

### انجام آزمایش محلول کنترل

**مرحله ۱: نوار تست را وارد کنید تا دستگاه اندازه گیری روشن شود.**

نوار تست را در دستگاه اندازه گیری وارد کنید. منتظر بمانید تا دستگاه نمادهای

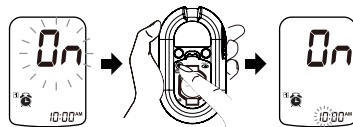

اگر نمی خواهید هشدار را تنظیم کنید، دکمه **SET** [تنظیم] را برای رد شدن از این مرحله فشار دهید..

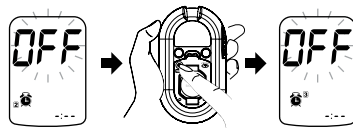

اگر می خواهید یک هشدار را خاموش کنید، با فشار دادن **SET** [تنظیم] در حالت تنظیمات، شماره هشدار را پیدا کرده، و سپس دکمه **M** را برای تغییر از «ON» [روشن] به «OFF» [خاموش] فشار دهید.

در زمان اعلام هشدار، دستگاه اندازه گیری صدای بیپ داده و به طور خودکار روشن خواهد شد. با فشردن دکمه **M** می توانید صدای هشدار را قطع کنید، و نوار تست را برای شروع آزمایش وارد دستگاه کنید. اگر دکمه **M** را فشار ندهید، دستگاه اندازه گیری به مدت ۲ دقیقه صدای بیپ خواهد داد و سپس خاموش خواهد شد. اگر نخواستید که در همان لحظه آزمایش را انجام دهید، دکمه **M** را برای خاموش کردن دستگاه فشار دهید. برای خاموش کردن دستگاه، دکمه **SET** [تنظیم] را فشار دهید. دستگاه اندازه گیری کلیه تنظیمات پیش از خاموش شدن را تکرار می کند.

نوار تست و قطره خون را نشان دهد.

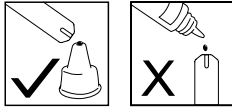

**مرحله ۴: نتیجه را خوانده و مقایسه کنید.**

پس از شمارش معکوس تا صفر، نتیجه آزمایش محلول کنترل روی نمایشگر نشان داده می شود. این نتیجه را با دامنه چاپ شده روی ویال نوار تست مقایسه کنید، این مقدار باید در دامنه ذکر شده باشد. اگر نبود، لطفاً دستورالعمل را مجدداً بخوانید و آزمایش محلول کنترل را تکرار کنید.



**نکته**

- دامنه محلول کنترل چاپ شده روی ویال نوار تست صرفاً برای کاربرد محلول کنترل است. و دامنه توصیه شده برای میزان قند خونتان نمی باشد.
- برای مشاهده اطلاعات مهم در مورد محلول کنترلتان به بخش **نگهداری دستگاه اندازه گیری** مراجعه کنید.

**نتایج خارج از دامنه.**

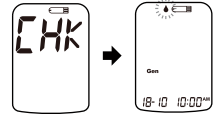

**مرحله ۲: دکمه M را فشار دهید تا این تست را به عنوان تست محلول کنترل معرفی کنید.**

اگر دکمه **M** را مجدداً فشار دهید، «**QC**» ناپدید خواهد شد و این تست دیگر تست محلول کنترل نخواهد بود.

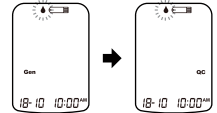

**مرحله ۳: استفاده از محلول کنترل.**

پیش از استفاده، ویال محلول کنترل را خوب تکان دهید. یک قطره را به بیرون بچکانید و آن را پاک کنید، سپس قطره دیگری را بچکانید و آن را روی نوک سرپوش ویال قرار دهید. دستگاه را نگه داشته و سوراخ جذب کننده نوار تست را برای رسیدن به قطره حرکت دهید. هنگامی که پنجره تأیید کاملاً پر شد، دستگاه شروع به شمارش معکوس می کند. برای اجتناب از آلوده شدن محلول کنترل، محلول کنترل را به طور مستقیم روی نوار نریزید.

اگر همچنان نتایج تست تان خارج از دامنه چاپ شده روی ویال نوار تست بود، ممکن است دستگاه اندازه گیری و نوارها به درستی کار نمی کنند. در این شرایط خونتان را آزمایش نکنید. برای دریافت کمک، با خدمات مشتریان محلی یا فروشنده تماس بگیرید.

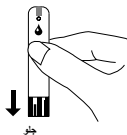

**توجه:**

در زمان وارد کردن نوار تست، طرف رویی نوار تست باید رو به بالا باشد. اگر نوار تماس به طور کامل وارد شیار تست نشود، می تواند منجر به خطا در نتیجه آزمایش شود.

**نکته**

دستگاه اندازه گیری FORA COMFORT check G40 باید صرفاً با نوارهای تست FORA COMFORT check G40 استفاده شود.

به منظور کاهش احتمال آلودگی:

- هرگز لانتست (سوزن خون گیری) یا دستگاه خون گیری را با فرد دیگری مشترکاً استفاده نکنید.
- همواره از لانتست (سوزن خون گیری) جدید و استریل استفاده کنید. لانتست (سوزن خون گیری) صرفاً برای یک بار استفاده است.
- لانتست ها (سوزن های خون گیری) و دستگاه خون گیری نباید به لوسیون، کرم دست، کثیفی و گرد و خاک آلوده شوند.

## آماده سازی دستگاه خون گیری برای آزمایش خون

لطفاً دستورالعمل وارد کردن دستگاه خون گیری جهت گرفتن نمونه خون را دنبال کنید.

## آزمایش قند خون

### ظاهر نوار تست

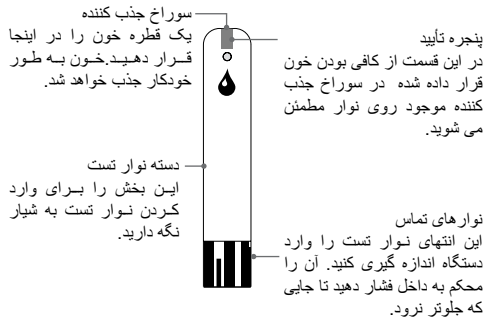

## آماده سازی محل سوراخ کردن

تحریک ریزش خون از طریق مالش محل سوراخ کردن پیش از گرفتن خون می تواند نقش مهمی در مقدار گلوکز به دست آمده داشته باشد. خون خارج شده از نقطه ای که به خوبی مالش داده نشده است، غلظت گلوکز متفاوتی نسبت به خون گرفته شده از انگشت دارد. وقتی محل سوراخ کردن قبل از خون گیری مالش داده می شود، این تفاوت به طور معنی داری کاهش می یابد.

**پیش از گرفتن قطره خون، به پیشنهادات زیر توجه کنید:**

- پیش از آغاز کار، دست هایتان را بشویید و خشک کنید.
- محل سوراخ کردن را در نوک انگشتان یا دیگر نقاط بدن انتخاب کنید (لطفاً به بخش «خون گیری از دیگر نقاط بدن» (AST) پیرامون نحوه انتخاب نقاط مناسب خون گیری مراجعه کنید).
- مکان سوراخ کردن را حدود ۰.۲ ثانیه پیش از وارد کردن سوزن مالش دهید.

## ▶ خون گیری از سر انگشت

نوک دستگاه خون گیری را در بخش کناری سر انگشت تان محکم فشار دهید. دکمه رها کردن را فشار دهید تا انگشت تان خراش داده شود، سپس یک صدای کلیک نشان می دهد که عمل سوراخ کردن تمام شده است.

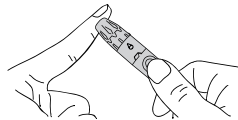

## ▶ خون گیری از نقاطی به غیر از سر انگشت

جهت خون گیری از دیگر نقاط بدن، سرپوش دستگاه خون گیری را با سرپوش شفافی جایگزین کنید. کنترل زبانه را تا شنیدن صدای کلیک عقب بکشید. هنگامی که می خواهید از بازو، ساعد، دست، ران یا ساق پا خون گیری کنید، از نواحی که رگ های آشکار دارند اجتناب کنید، زیرا موجب خونریزی بیش از حد می شود.

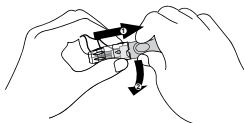

### نکته

- برای هر بار آزمایش، ناحیه متفاوتی از بدن تان را برای خون گیری انتخاب کنید. چندین بار سوراخ کردن یک نقطه مشابه می تواند موجب دردناکی و ایجاد پینه شود.
- لطفاً پیش از شروع خون گیری از دیگر نقاط بدن، با پزشکتان مشورت کنید.
- توصیه می شود که اولین قطره خون را دور بریزید، زیرا می تواند حاوی مایع بافتی باشد که بر نتیجه آزمایش تأثیر می گذارد.

## خون گیری از دیگر نقاط بدن

**مهم: محدودیت هایی برای AST (خون گیری از دیگر نقاط بدن) وجود دارد. لطفاً پیش از خون گیری از دیگر نقاط بدن، با پزشکتان مشورت کنید.**



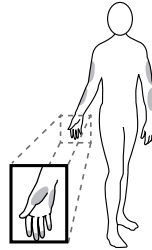

### خون گیری از دیگر نقاط بدن (AST) یعنی چه؟

خون گیری از دیگر نقاط بدن (AST) بدین معنی است که افراد از نقاطی از بدنشان به غیر از نوک انگشتان برای چک کردن میزان قند خونشان استفاده می کنند. این سیستم به شما این امکان را می دهد که از کف دست، ساعد یا بازویتان خون گیری کنید، به طوری که نتایج آن با نتایج حاصل از خون گیری از نوک انگشت یکسان است.

### مزیت آن چیست؟

سر انگشت درد را بیشتر احساس می کند، زیرا پر از پایانه های عصبی (گیرنده ها) است. در دیگر نقاط بدن، از آنجایی که پایانه های عصبی تا این حد متراکم نیستند، به اندازه سر انگشت احساس درد نخواهید کرد.

### چه زمان می توان از دیگر نقاط بدن خون گیری کرد؟

غذا، دارو، بیماری، استرس و ورزش می توانند بر میزان قند خون تأثیر

بگذارند. خون مویرگ های سر انگشت این تغییرات را سریع تر از خون مویرگ های دیگر نقاط بدن منعکس می کنند. لذا، هنگام آزمایش قند خون در طول یا بلافاصله پس صرف غذا، ورزش یا هر کار دیگری، نمونه خون را **صرفاً از نوک انگشت تان بگیریید.**

اکیداً توصیه می کنیم که خون گیری از دیگر نقاط بدن را **صرفاً در مواقع زیر** انجام دهید:

- پیش از غذا یا ناشتا بودن (بیش از ۲ ساعت بعد از صرف آخرین غذا).
- بیش از دو ساعت پس از مصرف انسولین.
- بیش از دو ساعت پس از ورزش.

در موارد زیر خون گیری از دیگر نقاط بدن مجاز نیست:

- زمانی که فکر می کنید قند خونتان پایین افتاده است.
- در صورتی که از هایپوگلیسمی اطلاعی ندارید
- زمانی که برای هایپرگلیسمی آزمایش می دهید
- نتیجه خون گیری از دیگر نقاط بدن با آنچه فکر می کنید منطبق نیست.
- نتایج معمول قند خونتان غالباً نوسان دارد.

### انجام آزمایش قند خون

**مرحله ۱: نوار تست را وارد کنید تا دستگاه اندازه گیری روشن شود.**

منتظر بمانید تا نماد نوار تست «  » و قطره خون «  » نمایش داده شوند.

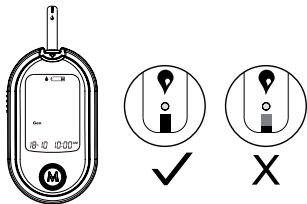

#### نکته

- نقطه سوراخ شده را روی نوار تست فشار ندهید و سعی نکنید که خون را پخش کنید.
- اگر ظرف ۳ دقیقه نمونه خون را روی نوار تست قرار ندهید، دستگاه به طور خودکار خاموش خواهد شد. باید نوار تست را بردارید و دوباره وارد کنید تا آزمایش جدیدی را شروع کنید.
- پیش از آن که دستگاه شروع به شمارش معکوس کند، پنجره تأیید باید با خون پر شود. پس از حرکت قطره خون، هرگز سعی نکنید که خون بیشتری را به نوار تست بیفزایید. نوار تست استفاده شده را دور بیندازید و با نوار جدیدی مجدداً آزمایش را انجام دهید.
- اگر برای پر کردن پنجره تأیید دچار مشکل شدید، لطفاً برای دریافت کمک با پزشک یا مرکز خدمات مشتریان محلی تان تماس بگیرید.

#### مرحله ۴: خواندن نتیجه.

نتیجه تست قند خونتان پس از شمارش معکوس تا صفر نمایش داده می شود. این نتیجه قند خون به طور خودکار در حافظه دستگاه ذخیره می گردد.

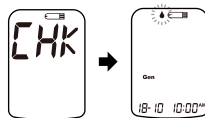

#### مرحله ۲: گرفتن نمونه خون.

از دستگاه خون گیری از پیش تنظیم شده برای سوراخ کردن نقطه مورد نظرتان استفاده کنید. پس از وارد شدن سوزن به پوست، اولین قطره خون را با دستمال تمیزی پاک کنید. به آرامی نقطه سوراخ شده را فشار دهید تا قطره خون دیگری بگیرد. مراقب باشید که نوار را با نمونه خون آغشته نکنید.

حجم نمونه خون باید حداقل ۷/۰ میکرولیتر ( $\mu\text{L}$ ) باشد. (اندازه واقعی).



#### مرحله ۳: استفاده از نمونه.

قطره خون را نگاه دارید تا به سوراخ جذب کننده نوار تست برسد. خون به داخل کشیده می شود و پس از آن که پنجره تأیید به طور کامل پر شد، دستگاه اندازه گیری شمارش معکوس را شروع می کند.

## حافظه دستگاه اندازه گیری

دستگاه اندازه گیری قادر به ذخیره 450 مورد از آخرین نتایج آزمایش قند خون همراه با تاریخ و ساعت مربوطه در حافظه اش می باشد. برای وارد شدن به حافظه دستگاه، ابتدا دستگاه را خاموش کنید.



### مرور نتایج آزمایش قند خون

**مرحله ۱: دکمه M را فشار دهید.**

« M » روی نمایشگر ظاهر می شود. دوباره دکمه M را فشار دهید، اولین خوانشی که می بینید، آخرین نتیجه قند خون همراه با تاریخ، ساعت و حالت اندازه گیری می باشد.

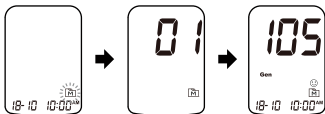

**مرحله ۲:** برای یادآوری نتایج تست ذخیره شده در دستگاه هر بار که فشار می دهید، دکمه M را فشار دهید.

**مرحله ۳:** خروج از حافظه دستگاه.

پس از نمایش آخرین نتایج تست قند خون، دوباره دکمه M را فشار دهید، و با این کار دستگاه خاموش خواهد شد.

**مرحله ۵:** نوار تست استفاده شده را خارج کنید و لانتست (سوزن خون گیری) را بردارید.

برای بیرون آوردن نوار تست، نوار را در محفظه دفع برای اقلام تیز بگیرید. پس از خارج کردن نوار، دستگاه اندازه گیری به طور خودکار خاموش خواهد شد.



**مرحله ۶:** در زمان برداشتن لانتست (سوزن خون گیری)، همواره دستورالعمل نحوه وارد کردن دستگاه خون گیری را دنبال کنید.

هشدار!

لانتست (سوزن خون گیری) و نوار تست استفاده شده می توانند خطر زیستی داشته باشند. لطفاً آنها را به دقت و بر اساس مقررات محلی تان دور بیندازید.

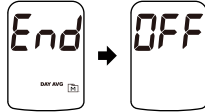

#### نکته

- هر زمان خواستید که از حافظه خارج شوید، دکمه **M** را به مدت ۵ ثانیه نگاه دارید یا آن را بدون هیچ کاری ۳ دقیقه رها کنید. دستگاه به طور خودکار خاموش خواهد شد.
- نتایج آزمایش محلول کنترل در میانگین روزانه لحاظ نمی شوند.
- اگر برای اولین بار از دستگاه استفاده می کنید، «--» زمانی نمایش داده می شود که نتایج تست را فراخوانده یا میانگین نتایج را مرور می کنید. این نشان می دهد که هیچ نتیجه ای در حافظه وجود ندارد.



## نگهداری

### باتری

دستگاه اندازه گیری با یک باتری لیتیومی CR2032 3V به شما تحویل داده می شود.

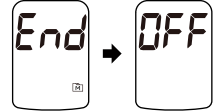

## مرور میانگین نتایج روزانه قند خون

مرحله ۱: دکمه **M** را فشار دهید.

وقتی «**M**» روی نمایشگر ظاهر شد، به مدت ۳ ثانیه دکمه **M** را نگاه دارید تا زمانی که «**DAY AVG**» چشمک زن ظاهر شود. دکمه **M** را رها کنید، با این کار میانگین ۷ روزه نتیجه تست قند خونتان که در حالت عمومی اندازه گیری شده است روی نمایشگر ظاهر خواهد شد.



مرحله ۲: دکمه **M** را فشار دهید تا نتیجه میانگین ۱۴، ۲۱، ۲۸، ۶۰ و ۹۰ روزه را مرور کنید.

مرحله ۳: خروج از حافظه دستگاه.

دکمه **M** را فشرده و نگه دارید، با این کار دستگاه پس از نمایش آخرین نتیجه تست خاموش خواهد شد.

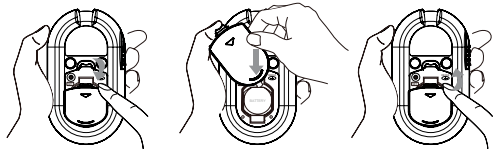

#### نکته

- تعویض باتری بر نتایج ذخیره شده در حافظه تأثیر نمی گذارد.
- همچون دیگر باتری های کوچک، این باتری ها نیز باید دور از دسترس کودکان نگهداری شوند. اگر باتری بلعیده شد، بلافاصله با اورژانس تماس بگیرید.
- اگر برای مدت طولانی از باتری استفاده نشود، ممکن است مواد شیمیایی از آن تراوش کند. اگر برای مدت طولانی (مثلاً ۳ ماه یا بیشتر) نمی خواهید از دستگاه استفاده کنید، باتری آن را بیرون بیاورید.
- باتری را به طور صحیح و مطابق با مقررات زیست محیطی محلی تان دور بیندازید.

#### مراقبت از دستگاه اندازه گیری

برای آن که دستگاه اندازه گیری و نوارهای تست گرد و خاک، لکه و دیگر آلاینده ها را به خود نگیرد، لطفاً پیش از استفاده دست هایتان را به خوبی بشویید و خشک کنید.

#### ► تمیز کردن

- برای تمیز کردن بخش های خارجی دستگاه، آن را با دستمال مرطوب شده با آب لوله یا شوینده ملایم تمیز کرده و سپس با دستمال خشک و نرمی خشک کنید. دستگاه را زیر آب نگیرید.

#### ► علامت باتری ضعیف

نماد «» همراه با پیام های نمایش ظاهر می شود: دستگاه کار می کند و نتیجه تست همچنان دقیق است، اما زمان آن است که باتری تعویض شود.



نماد «» با «**Error**، **E-b** [خطا] و **low** [ضعیف] ظاهر می شود: توان باتری برای انجام آزمایش کافی نیست. لطفاً بلافاصله باتری را عوض کنید.



#### ► تعویض باتری

به منظور تعویض باتری، ابتدا مطمئن شوید که دستگاه خاموش است.

**مرحله ۱:** لبه سرپوش باتری را فشار دهید و آن را بالا بکشید تا باز شود.

**مرحله ۲:** باتری قدیمی را بردارید و با یک باتری لیتیومی CR2032 3V جایگزین کنید.

**مرحله ۳:** سرپوش باتری را ببندید. اگر باتری به درستی قرار گرفته باشد، پس از آن یک «صدای بیپ» می شنوید.

• از حلال های آلی برای تمیز کردن دستگاه استفاده نکنید.

#### ► نگهداری دستگاه

- شرایط نگهداری: ۲۰- تا ۶۰ درجه سانتی گراد (۴- تا ۱۴۰ درجه فارنهایت)، رطوبت نسبی زیر ۹۵ درصد.
- همواره دستگاه را در جعبه اصلی اش نگهداری و جابجا کنید.
- مراقب باشید که دستگاه نیفتد یا چیز سنگینی روی آن گذاشته نشود و ضربه نخورد.
- دستگاه را دور از نور مستقیم خورشید و رطوبت بالا نگاه دارید.

#### ► دور انداختن دستگاه اندازه گیری

دستگاه مستعمل باید به عنوان یک شیء آلوده تلقی شده و می تواند در زمان اندازه گیری حامل ریسک آلودگی باشد. باتری های موجود در دستگاه مستعمل باید برداشته شوند و دستگاه باید مطابق با قوانین محلی دور انداخته شود.

این دستگاه در حیطه دستورالعمل اروپایی EC/2002/96- دستورالعمل پیرامون تجهیزات الکتریکی و الکترونیکی پسماند (WEEE) قرار نمی گیرد.

#### مراقبت از نوارهای تست

- شرایط نگهداری: ۲ تا ۳۰ درجه سانتی گراد (۳۵.۶ تا ۸۶ درجه فارنهایت)، رطوبت نسبی زیر ۸۵ درصد. از یخ زدگی جلوگیری شود.
- نوارهای تست تان را صرفاً در ویال اصلی شان نگهداری کنید. آنها را به ظرف دیگری منتقل نکنید.
- بسته های نوار تست را در مکان خشک و خنک نگاه دارید. به دور از نور مستقیم خورشید و گرما نگاه دارید.

• پس از برداشتن یک نوار تست از ویال، بلافاصله سرپوش ویال را محکم ببندید.

- نوار تست را با دستان تمیز و خشک لمس کنید.
- هر نوار تست را بلافاصله پس از خارج کردن از ویال استفاده کنید.
- وقتی ویال را برای اولین بار باز می کنید، تاریخ باز کردن را روی برچسب ویال بنویسید. نوارهای تست باقی مانده را پس از ۶ ماه دور بیندازید.
- از نوارهای تست پس از گذشتن تاریخ انقضایشان استفاده نکنید. این کار می تواند منجر به نتایج نادرست شود.
- نوار تست را خم نکنید، نبرید یا به هر شکل دیگری دستکاری نکنید.
- ویال نوار تست را دور از دسترس کودکان نگاه دارید، زیرا سرپوش و نوارهای تست می توانند در صورت بلعیده شدن موجب خفگی شوند. اگر بلعیده شدند، بلافاصله برای کمک به پزشک مراجعه کنید.

برای کسب اطلاعات بیشتر، لطفاً به بخش وارد کردن بسته نوار تست مراجعه کنید.

#### اطلاعات مهمی در مورد محلول کنترل

- صرفاً از محلول های کنترل FORA برای دستگاه اندازه گیری تان استفاده کنید.
- از محلول کنترل بعد از تاریخ انقضا یا ۳ ماه پس از اولین باز کردن استفاده نکنید. تاریخ باز کردن را روی ویال محلول کنترل بنویسید، و محلول باقی مانده را پس از ۳ ماه دور بریزید.
- توصیه می شود که آزمایش محلول کنترل را در دمای اتاق (۲۰ تا ۲۵ درجه سانتی گراد / ۶۸ تا ۷۷ درجه فارنهایت) انجام دهید. مطمئن شوید که محلول کنترل، دستگاه اندازه گیری و نوارهای تست پیش از آزمایش در این دامنه

## پیام های خطا

دمایی مشخص شده نگهداری شوند.

- پیش از استفاده، ویال را تکان دهید، اولین قطره محلول کنترل را دور بریزید، و نوک پخش کننده را پاک کنید تا مطمئن شوید که نمونه خالصی داشته و نتیجه دقیقی را به دست خواهید آورد.
- درب محلول کنترل را محکم بسته و در دمای بین ۲ تا ۳۰ درجه سانتی گراد (۳۵.۶ تا ۸۶ درجه فارنهایت) نگه دارید. از یخ زدگی جلوگیری شود.

## عیب یابی سیستم

اگر کارهای توصیه شده را انجام دادید اما مشکل همچنان وجود داشت، یا پیام های خطایی به غیر از موارد زیر ظاهر شدند، لطفاً با خدمات مشتریان محلی تان تماس بگیرید. سعی نکنید خودتان دستگاه را تعمیر کنید و هرگز تحت هیچ شرایطی قطعات دستگاه را از هم جدا نکنید.

## خوانش های نتیجه

ظاهر می شود	وقتی قند
Lo	> 20 mg/dL (1.1mmol/L)
LOW	20–69 mg/dL (1.1–3.8 mmol/L)
☺	70-119 mg/dL (3.9-6.6 mmol/L)
HIGH	120-239 mg/dL (6.7-13.3 mmol/L)
KETONE?	≤ 240 mg/dL (13.3 mmol/L)
H <sub>1</sub>	< 600 mg/dL (33.3mmol/L)

پیام	به چه معنا است	چه کار باید کرد
	زمانی ظاهر می شود که باتری ها نمی توانند توان کافی برای آزمایش را فراهم کنند.	بلافاصله باتری ها را تعویض کنید.
	زمانی ظاهر می شود که نوار تست مستعمل وارد شده باشد.	آزمایش را با نوار تست جدید تکرار کنید.
	نوار را پس از قرار دادن خون در سوراخ جذب کننده بردارید.	آزمایش را با نوار تست جدید تکرار کنید.
	زمانی ظاهر می شود که دمای محیط کمتر از محدوده عملکرد سیستم است.	محدوده عملکرد سیستم ۱۰ تا ۴۰ درجه سانتی گراد (۵۰ تا ۱۰۴ درجه فارنهایت) است. پس از آن که دستگاه و نوار تست در محدوده دمایی فوق قرار گرفتند، آزمایش را تکرار کنید.
	زمانی ظاهر می شود که دمای محیط بیشتر از محدوده عملکرد سیستم است.	قرار گرفتن در محدوده دمایی فوق قرار گرفتند، آزمایش را تکرار کنید.
	وجود مشکل در دستگاه اندازه گیری.	آزمایش را با نوار تست جدید تکرار کنید. اگر دستگاه همچنان کار نکرد، لطفاً برای دریافت کمک با خدمات مشتریان تماس بگیرید.

## عیب یابی

۱. اگر پس از وارد کردن نوار تست، هیچ پیامی در دستگاه نمایش داده نمی شود:

دلیل احتمالی	چه کار باید کرد
باتری ضعیف شده است.	باتری ها را تعویض کنید.
نوار به صورت وارونه یا ناتمام وارد دستگاه شده است.	نوار تست را به گونه ای وارد کنید که ابتدا نوارهای تماس وارد شود و توجه کنید که نوار رو به بالا باشد.
دستگاه اندازه گیری یا نوارهای تست خراب شده اند.	لطفاً با خدمات مشتریان تماس بگیرید.

۲. اگر پس از قرار دادن نمونه خون، آزمایش شروع نمی شود:

دلیل احتمالی	چه کار باید کرد
نمونه خون کافی نیست.	آزمایش را با استفاده از نوار تست جدید با حجم نمونه خون بیشتر تکرار کنید.
نوار تست خراب است.	آزمایش را با نوار تست جدید تکرار کنید.
نمونه خون پس از خاموش شدن خودکار (۲ دقیقه پس از آخرین استفاده کاربر) قرار داده شده است.	آزمایش را با نوار تست جدید تکرار کنید. نمونه را تنها زمانی به کار ببرید که نشان «  » چشمک زن روی نمایشگر ظاهر شود.
دستگاه اندازه گیری خراب است.	لطفاً با خدمات مشتریان تماس بگیرید.

۳. اگر نتیجه آزمایش محلول کنترل خارج از دامنه است:

دلیل احتمالی	چه کار باید کرد
خطا در انجام آزمایش.	دستورالعمل را به طور کامل بخوانید و آزمایش را دوباره تکرار کنید.
ویال محلول کنترل به خوبی تکان داده نشده است.	محلول کنترل را به شدت تکان دهید و آزمایش را مجدداً تکرار کنید.
محلول کنترل منقضی یا آلوده شده است.	تاریخ انقضای محلول کنترل را چک کنید.
محلول کنترل خیلی گرم یا خیلی سرد است.	محلول کنترل، دستگاه اندازه گیری و نوارهای تست باید پیش از آزمایش در دمای اتاق (۲۰ تا ۲۵ درجه سانتی گراد / ۶۸ تا ۷۷ درجه فارنهایت) نگهداری شوند.
نوار تست خراب است.	آزمایش را با نوار تست جدید تکرار کنید.
دستگاه درست کار نمی کند.	لطفاً با خدمات مشتریان تماس بگیرید.



## اطلاعات جامع



این دستگاه نتایج معادل پلاسما را در اختیارتان قرار می دهد.

ساعت روز	دامنه نرمال گلوکز پلاسما برای افراد فاقد دیابت
ناشتا و قبل از صرف غذا	$100 \text{ mg/dL} > (5.6 \text{ mmol/L})$
۲ ساعت پس از صرف غذا	$140 \text{ mg/dL} > (7.8 \text{ mmol/L})$

منبع: انجمن دیابت امریکا (۲۰۱۲). توصیه هایی برای تمرین بالینی. مراقب از دیابت، ۳۵ (ضمیمه ۱): S1-100.

برای مشخص کردن دامنه هدفی که برای شما بهتر کار می کند، لطفاً با پزشک تان مشورت کنید.

## اطلاعاتی در مورد نمادها

نماد	ارجاعی	نماد	ارجاعی
	برای استفاده تشخیصی در آزمایشگاه		برای استفاده به دستورالعمل مراجعه کنید
	نشان CE 0123		استفاده تا قبل از / تاریخ انقضا
	تولید کننده		کد بسته
	دور انداختن بسته بندی به روش صحیح پس از استفاده		شماره سریال
	احتیاط، به اسناد همراه مراجعه کنید		دور از نور خورشید نگه دارید
	با استفاده از پرتو تابی استریل شده است		در جای خشک نگه دارید
	اگر بسته بندی آسیب دیده است، از دستگاه استفاده نکنید.		ظرف ۶ ماه پس از باز کردن استفاده شود
	محدودیت رطوبتی نگهداری/ جابجایی		دور انداختن تجهیزات پسماند
	باتری		شماره مدل
Volts DC 3			

## مشخصات

ابعاد و وزن	۹۲.۳۵ (طول) x ۵۳ x (عرض) ۱۶.۸ (ارتفاع) میلی متر، ۶.۳۴ گرم
منبع توان	یک باتری لیتیومی CR2032
نمایشگر	LCD
حافظه	۴۵۰ نتیجه اندازه گیری با تاریخ و ساعت مربوطه
مشخصه	شناسایی خودکار وارد شدن الکتروود شناسایی خودکار بارگذاری نمونه شمارش معکوس خودکار واکنش خاموش شدن خودکار پس از ۳ دقیقه انتظار هشدار دما
شرایط کار	۱۰ تا ۴۰ درجه سانتی گراد (۵۰ تا ۱۰۴ درجه فارنهایت)، رطوبت نسبی کمتر از ۸۵ درصد. (غیر میعانی)
شرایط نگهداری / جابجایی	۲۰ تا ۶۰ درجه سانتی گراد (-۴ تا ۱۴۰ درجه فارنهایت)، رطوبت نسبی زیر ۹۵ درصد.
واحدهای اندازه گیری	mmol/L یا mg/dL
دامنه اندازه گیری	۲۰ تا ۶۰۰ mg/dL (۱.۱ تا ۳۳.۳ mmol/L)

این دستگاه مورد آزمایش قرار گرفته است تا با الزامات الکتریکی و ایمنی زیر مطابقت داشته باشد: IEC/EN 61010-1, IEC/EN 61010-2-101, EN 61326-1, EN 61326-2-6, EN 301 489-17, EN 300 328.

## ضوابط و شرایط ضمانت

در رابطه با محصولات مصرفی، ForaCare Suisse به خریدار اصلی، در زمان تحویل، تضمین می دهد که هر محصول استاندارد تولید شده توسط ForaCare Suisse عاری از هر گونه عیب در مواد و ساخت است، و در صورتی که برای اهداف و موارد استعمال توصیف شده روی برچسب استفاده شده باشد، برای اهداف و موارد استعمال توصیف شده روی برچسب سازگار می باشد. کلیه تضمین های یک محصول، از تاریخ انقضای محصول منقضی خواهند شد، یا در غیر این صورت، دو سال پس از تاریخ خرید اصلی منقضی می شوند، به شرط آن که مورد تغییر، دستکاری یا استفاده نابجا قرار نگرفته باشد. ضمانت ForaCare Suisse شامل موارد زیر نمی باشد:

(الف) از محصول مطابق با دستورالعمل آن استفاده نشده باشد، یا برای اهدافی استفاده شده باشد که در برچسب آن مشخص نشده است؛ (ب) هر گونه تعمیر، تغییر یا دستکاری توسط خریدار یا سایر افراد، به غیر از کارهایی که با مجوز ForaCare Suisse و مطابق با روش تأیید شده آن صورت گرفته باشد؛ یا (ج) نقص ادعا شده در نتیجه استفاده نادرست، استفاده نابجا، نگهداری نامناسب، ضربه یا اهمال فردی به غیر از ForaCare Suisse روی داده باشد. ضمانت مطرح شده در اینجا مشروط به نگهداری، نصب، استفاده و مراقبت مناسب مطابق با توصیه های مکتوب قابل اجرای ForaCare Suisse می باشد.

اقلامی که به طور کامل یا جزئی بر اثر استفاده از اجزا، وسایل جانبی، قطعات یا تجهیزاتی آسیب دیده اند که توسط ForaCare Suisse ارائه نشده اند، مشمول ضمانت نمی باشند.



# FORA® COMFORT check G40

Blood Glucose Monitoring System

نظام قياس سكر الدم

Système de contrôle de la glycémie

دستگاه کنترل قند خون



ForaCare Suisse AG  
Neugasse 55, 9000 St. Gallen, Switzerland  
[www.foracare.ch](http://www.foracare.ch)

For self-testing

للاختبار الذاتي

Pour auto-mesure

جهت آزمایش از خودتان

**REF** FORA G40

ver 1.0 2019/07 311-4270400-005